

MiniLift160 Classic



User manual – English

Bruksanvisning – Svenska

Brukermanual – Norsk

Brugsvejledning – Dansk

Käyttöohje – Suomi

Gebrauchsanweisung – Deutsch

Handleiding – Nederlands

Manuel d'utilisation – Français

Manuale utente – Italiano

Manual de usuario – Español



REF

400641436

400641437



SWL: 160 kg/430 lbs

Table of contents

| | |
|--|-----|
| English | 4 |
| Svenska | 20 |
| Norsk | 36 |
| Dansk | 52 |
| Suomi | 68 |
| Deutsch | 84 |
| Nederlands | 100 |
| Français | 116 |
| Italiano | 132 |
| Español | 148 |
| | |
| Dimensions MiniLift160 Classic | 164 |
| Dimensions MiniLift160 Classic, with low legs | 166 |

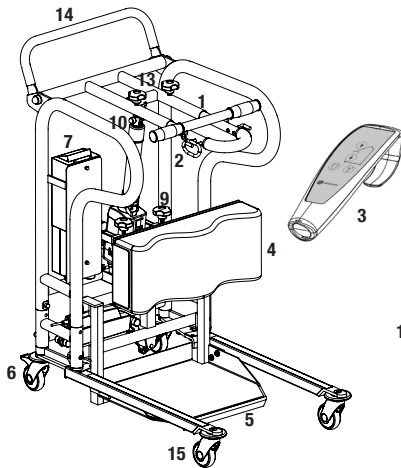

1. Lift arm
2. Hooks for lift vest/sling
3. Hand control
4. Leg support
5. Footplate
6. Rear castor wheels with brakes
7. Battery
8. Emergency stop
9. Adjustment of leg support
10. Manual emergency lowering
11. Electrical emergency lowering
12. Charging lamp
13. Locking mechanism for adjustment of lift arm
14. Handles
15. Front castors

MiniLift160 Classic is a mobile sit-to-stand lift which has been developed to, as gently as possible, assist the user when rising from a sitting to a standing position. When MiniLift160 Classic is combined with the appropriate lifting accessories, the user gets support under the feet, for the front of the lower legs and behind the back, which provides for a safe and secure

sit-to-stand procedure. The construction safely moves the user forwards and upwards in a natural movement pattern and, at the same time, the leg muscles and balance is exercised.



Safety information

Visual inspection

Inspect lift functions regularly. Check to ensure that material is free from damage.

Before use

- Make certain the lift is properly assembled.
- Check sling bar connection and safety latch function.
- Check lifting function and base-width adjustment.
- Check to ensure that the actuator is correctly installed.



Always read the user manual

Always read the user manuals for all assistive devices used during a transfer.

Keep the user manual where it is accessible to users of the product.

Always make sure that you have the right version of the user manual.

The most recent editions of user manuals are available for downloading from our website, www.handicare.com.

Under no circumstances may the lift be used by persons who have not received instruction in the operation of the lift.

It is strongly prohibited to modify the original product.

Assembly of MiniLift160 Classic

Check to ensure that all components are included

Lift motor, control box, battery pack, base with motor, footplate, hand control and cord, manual and charging cable. Screws and screw covers should also be included (see below).

Assembly

Place the upper section on the lower section and lower it carefully into place (1). Press it fully into place and tighten all four screws. Finally, place the plastic covers over the screws (2).

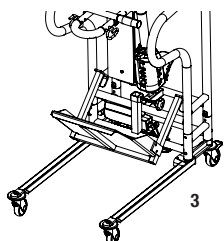
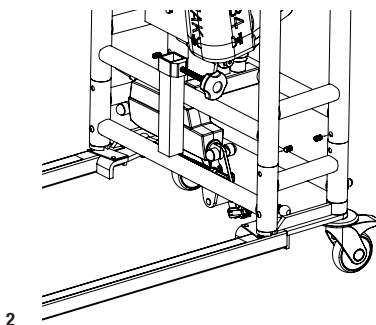
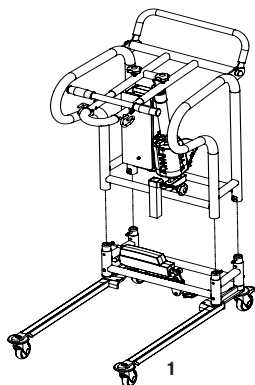

Mount the footplate on the crossbar and then lower it (picture 3).

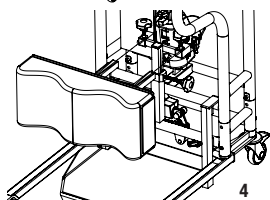

Mount the leg support by inserting the crossbars on the back into the fixtures on the lift (4), and then tighten.

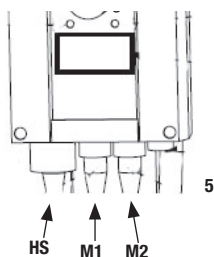

Connect cables: Hand control cord in HS, cable for lift unit on mast in outlet M1 and cable for base-width motor in outlet M2 (5).

Final inspection

Check to ensure that no parts have been left in the packaging.

Inspect the lift for signs of wear and damage.

Check all four castor wheels and castor wheel locks.

Check all connections and fixtures including screws and bolts.

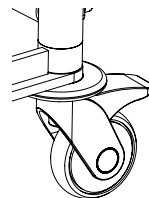

Check the emergency stop function by activating the emergency stop, and then pressing either the up or down button. If nothing happens when the up or down buttons are pressed, the emergency stop is functioning properly.

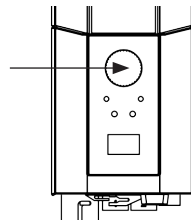

Grasp the hand control, press the up button and run the lift arm all the way up. Then, press the down button and run the lift arm all the way down.

Test base-width adjustment function. Press the button for base-width adjustment to widen the base fully, and then press the other button to narrow the base again.



Test lift function by lifting a person (not a user) using an approved sling. At the same time, check the emergency lowering function with someone on the lift. See section on Emergency lowering.

If the lift is functioning correctly, connect the charger and check to ensure that the charging lamp on the control box lights up.

NOTE!

Before the lift is used for the first time:

- it must be charged for at least 4 hours. See section on charging batteries.
- the control box service counter needs to be reset. To reset the service counters press both lift buttons on the hand control at the same time for 5 seconds. An audio signal will indicate that the timer has been reset.





Keep the user manual where it is accessible to users of the product.

Using the product



Important Information

- The lift must be assembled according to the assembly instructions provided with the lift.
- The lift may only be used indoors and on a level floor.
- Lifting accessories must be properly fitted and tested in relation to the user's needs and functional ability.
- Do not leave the user unattended during a transfer situation. 
- Under no circumstances may max. load be exceeded. See section on Safe working load.
- Ensure that the user's feet do not get caught between the footplate and the floor. Ensure that the user's feet do not get caught between the footplate and the base when adjusting the base width.
- MiniLift160 Classic is not intended for transporting users. It may only be used for short transfers.
- Never move the lift by pulling on the actuator! 
- The lift must not be used or immersed in or under water including showering.
- The lift should not be left / stored in a high humidity environment.
- The lift must not be charged in a wet room.
- To ensure optimal function, the lift must be inspected regularly. See section on Maintenance.
- Warranty applies only if repairs or alterations are done by an authorized technician.
- Using lifting accessories other than those approved by Handicare can entail a risk.
- The lift arm must be loaded throughout the entire lowering procedure.

To transfer with MiniLift160 Classic, the user must be able to:

- support weight while standing
- understand instructions

Safe working load

Different products on the same lift system (lift unit, sling bar, sling, scales and other lifting accessories) may have different allowable safe working loads. The lowest allowable safe working load always determines the safe working load of the assembled system. Always check the safe working loads for the lift and accessories before use. Contact your dealer if you have any questions.

The control box and battery have the following features

1. **Emergency stop**
2. **Charging lamps**
3. **Display showing battery charge level**
4. **Connection for charger cable**
5. **Connection for base-width adjustment motor**
6. **Connection for lift arm actuator**
7. **Connection for hand control**
8. **Electrical emergency lowering**
9. **Handle for lifting battery**

Charging batteries

A tone sounding when using the lift indicates that the battery need recharging.

Charge the lift after use to ensure that the battery is always fully charged.

Lock the castor wheels when charging the battery.

1. Connect the charging cable to a power outlet and in the connection for charger cable.

The symbol for charging is shown on the display.

2. Check to ensure that the lamps on the control box light up. The green LED lamp indicates that the charger is receiving power and the yellow LED lamp indicates that the battery is charging.
3. Charging stops automatically when the battery is fully charged.

Wall-mounted charger.

1. Remove the battery pack from the lift and place it in the wall-mounted charger.
2. Check to ensure that the LED lamp on the front of the charger lights up.

NOTE!

Before the lift is used for the first time, it must be charged for at least 4 hours.

For maximum battery life, charge batteries regularly. We recommend daily charging when the lift is used daily.

The emergency stop must be deactivated during charging.

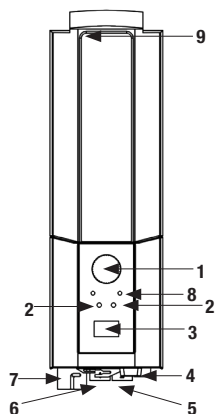

Battery information on the display

The battery discharging will be shown in four stages:



Battery state 1: The battery is ok, no need for charging (100 - 50 %).

Battery state 2: Battery needs charging. (50 - 25 %)

Battery state 3: Battery needs charging. (Less than 25 %) A tone sounds when a button is pressed in this battery state.

Battery state 4: The battery needs charging (17V or lower). At this stage some of the functionality of the lift is lost. At this battery stage it is only possible to drive the lifting arm down. Furthermore an audio signal will sound when a control button is activated. The symbol will switch between the two pictures for 10 seconds.

The battery symbol is shown when the box is active until power down (2 minutes after use).

It is not possible to use other battery types than BAJ1/BAJ2.

The battery level is measured via voltage level. This means that it is possible to experience e.g. that the battery switches from state 1 to state 2 and back to state 1.

Service information read-out

Basic service information can be read out on the display. To get the service information on the display please press the lifting arm up button for half a second. The information will be shown for ½ minute or until other buttons are activated.



- Total cycles done by the actuator
- Total work done by the actuator (ampere usage times seconds in use)
- Total number of overloads
- Days since last service/Days between services

Changing the battery

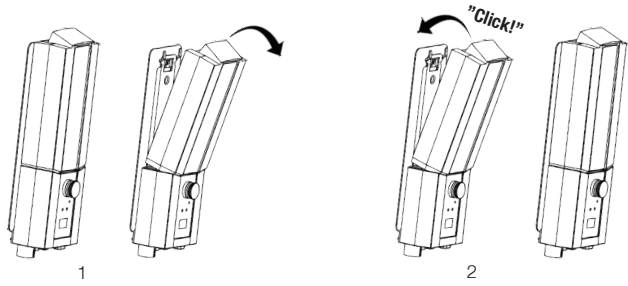

Hand control

Raising/lowering the lift arm

Symbol indicate direction of travel.
 Motion stops as soon as the button is released.
 If the lift arm encounter an obstacle while lowering, the lift will immediately stop the motion. In order to continue, the lift arm will need to be raised slightly by using the hand control before further lowering.



Widening/narrowing the base

Markings on the buttons indicate function.
 Motion stops as soon as the buttons are released.



STOP Emergency stop

To activate the emergency stop

Press the red emergency stop button on the control box.

Resetting

Turn the button in the direction of the arrows until the button pops out.

To prevent battery discharge, we recommend that the emergency-stop button is pressed in when the lift is not in use.

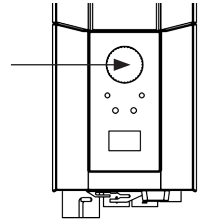

Emergency lowering

Manual emergency lowering

For manual emergency lowering, lift the red slider upwards.

Electrical emergency lowering

For electrical emergency lowering, use the down button on the control box. Use a narrow object such as a pen.

Manual emergency lowering

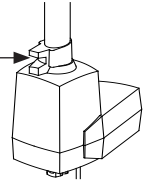

Electrical emergency lowering

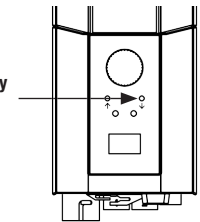

Instructions for use

These instructions must be followed for correct use of MiniLift160 Classic.

Hand control functions

The hand control has four functions: up and down (lift arm), out and in (base width). Two functions cannot be used at the same time.

NOTE: The hand control functions do not operate if the emergency stop button is activated

NOTE: MiniLift160 Classic may only be used for short transfers. It is not intended for transporting users.

Caution Never move the lift by pulling on the actuator.

Caution Ensure that the user's feet do not get caught between the footplate and the floor. Ensure that the user's feet do not get caught between the footplate and the base when adjusting the base width.

IFU for MiniLift

1. Before using the MiniLift, always plan and assess the risk before a lift and transfer:
 - a. Check that the environment is suitable and plan for the task
 - b. Check the MiniLift and ThoraxSling function
 - c. Check the MiniLift battery
 - d. Check that the MiniLift has been serviced
 - e. Visually inspect the MiniLift and ThoraxSling for signs of damage or defects
 - f. Ensure sizing of the ThoraxSling is correct in accordance with IFU
2. Requirements for use:
 - a. The client must have some standing capability to use the MiniLift – this is dependent on the individual risk assessment.
3. Attach the ThoraxSling to the client according to the ThoraxSling instructions - see IFU for ThoraxSling.
4. Buckle the safety belt. Consider not buckling the safety belt if the client uses a stoma bag, PEG, has wounds or similar. Raising a client with the MiniLift will work well even without buckling the safety belt.
5. If needed, lift the client's feet from the wheelchair's foot support and turn these away.
6. Spread the legs of the MiniLift as wide as possible and position the MiniLift in front of the client, facing the client.
7. Lock the wheels of the MiniLift and of the wheelchair/bed if applicable.
8. Ensure that the client's feet can reach the foot rest and position the client's feet wide apart on the foot rest of the MiniLift, to ensure maximum balance.
9. Adjust the knee support height and depth position so that the client's shins are supported.
10. Lift the locking handle on the standing arm and set the standing arm so that the patient can reach it comfortably with bent arms.
11. Attach suitable loops of the sling on the hooks on the standing arm intended for the loops of the slings.
12. Pull on the slings loops to make sure they are attached properly.
13. Lift the locking handle on the standing arm and set the standing arm so that the loops of the sling are under tension and are not slacking.
14. Place the client's hand on the handles of the standing arm, or let the client push off from the armrests of the wheelchair. For clients with reduced muscle function in the arms, place the arm/s in ThoraxSling armrest.

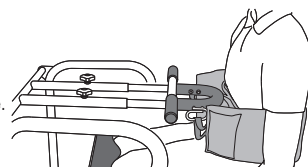
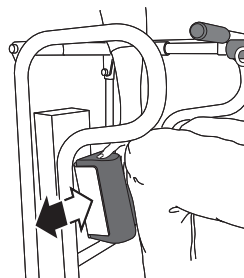

15. Consider different patterns or ways of raising the client:
 - a. Short setting of the standing arm results in a more forward leaning position that requires more muscle strength in the legs. Suitable for a shorter and more active client.
 - b. Long setting of the standing arm is more suited for a weaker patient who needs training. Suitable for a taller client.

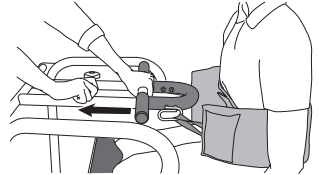

16. Instruct the client about the lifting.
17. Caregiver positioning: The caregiver should stand on the side of the lift and press the up button on the hand control. Watch the foot placement of the client and ensure that the ThoraxSling does not slip.
18. Raise the client to a position where they can stand upright. It is important to note that some clients might not want to stand upright for fear of falling forward.

19. If needed have the client adjust their hand positions to the frame of the MiniLift.
20. Unlock the wheels of the MiniLift.

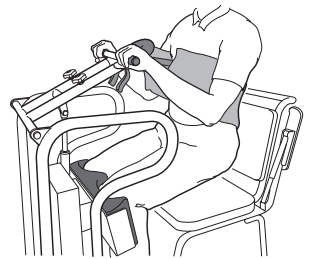

21. When transferring the patient, close the leg-spreading of the MiniLift and move the MiniLift so that the patient faces forward.
22. Perform desired activity: e.g. transfer, standing training, toileting.
23. Once client is in the desired standing position, move the MiniLift to the intended transfer position.
24. Lock the wheels of the MiniLift and the wheelchair, if the client is to be lowered there.
25. Position the client's hands on the standing arm's handles.
26. The caregiver's position should be standing to the side of the MiniLift. Use the down-button on the hand control to lower the client.
27. If possible, encourage the client to lean forward during the lowering so that it resembles standing up without aid.
28. Lower the standing arm and ensure that the client ends up positioned well in the sitting position (e.g. in a wheelchair).
29. Let the client remove their hands from the MiniLift, extend the standing arm and detach the ThoraxSling completely from the MiniLift.
30. Unlock the MiniLift wheels and carefully remove the client's feet from the MiniLift's footrest.
31. Move the MiniLift away from the client.
32. Remove the ThoraxSling from the client.

Trouble-shooting

If the lift or base-width adjustment cannot be activated, check the following:

- That the emergency stop function is activated.
- That all cables are properly and securely connected. Pull out the contact and plug it in again firmly.
- That battery charging is not in progress.
- That the battery is charged.

If the lift is not working properly, contact your dealer.

If the lift makes unusual noises:

- Try to determine the source of the sound. Take the lift out of operation and contact your dealer.

Accessories

ThoraxSling, polyester, XS-XXL, article no.: 45500003-009

ThoraxSling, wipeable, S-XXL, article no.: 45500004-009



ThoraxSling, with seat support, polyester, S-XL, article no.: 45600004-008



ThoraxSling, with seat support, disposable, non-woven, S-XL, article no.: 45690004-008



CalfStrap, article no.:70200033



Hand control

Hand control HB33-6, 6 buttons, with service, battery status and overload indicators, article no.: 70200089



Maintenance

The lift must undergo thorough inspection at least once per year. Inspection must be performed by authorized personnel and in accordance with Handicare's service manual.

Repairs and maintenance may only be done by authorized personnel using original spare parts.



Used batteries are to be left at the nearest recycling station. Used batteries can also be returned to Handicare or a Handicare dealer for recycling.

Cleaning/disinfection

Clean the lift with warm water or rubbing alcohol and ensure that the castor wheels are free of dirt and hair. Do not use cleaning agents containing phenol or chlorine, as this may damage the material.

Storage and transportation

If the lift is not to be used for some time or e.g., during transport, we recommend that the emergency stop button be pressed in. The lift should be transported and stored in -10°C to $+50^{\circ}\text{C}$ and in normal humidity, 30% -75%. The air pressure should be between 700 and 1060 hPa. Let the lift reach room temperature before the batteries are charged or the lift is used.

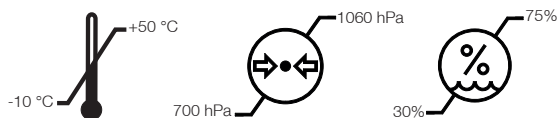









Service agreements

Handicare offers the possibility of service agreements for maintenance and regular testing of your mobile lift. Contact your local Handicare representative.

Normal use environment

This equipment is intended for indoor use. It is not recommended to be used outside normal indoor temperature and humidity ranges, 10°C to 40°C and 30% to 75%.

Symbols

| | |
|--|---|
|  | White/blue Read user manual |
|  | May not be discarded in domestic waste |
|  | The product complies with the requirements of the Medical Devices Directive 93/42/EEC |
|  | Type B, according to the degree of protection against electric shock |
|  | The device is intended for indoor use |
|  | Class II equipment |
|  | Important Be observant |
|  Do not push | Red/ black Do not push or pull the lift by the actuator |

Technical Information

| | |
|---|--|
| Lifting speed | 35 mm/s without load. |
| Batteries | Two 12V, 2.9 Ah valve-regulated, sealed, lead accumulator (gel-type batteries) |
| Charger | Max. 400mA |
| Motor (mast) | DC 24 V, 10.5 Ah. Operating time: 10% maximum continuous operation for 2 minutes Push: 7500N. |
| Motor (base) | DC 24 V, 12.3 Ah. Operating time: 10% maximum continuous operation for 2 minutes Push: 2000N. |
| Sound level | 55.8 dB(A) |
| Material | Steel |
| Emergency lowering | Manual and electrical |
| Castors | Front 3,1", 80 mm, back 3,1", 80 mm |
| Weight | 39 kg/104,5 lbs |
| Weight loose parts (Foot plate) | 5 kg / 11 lbs |
| Footplate, measurement | 390 x 345 mm / 15.3 x 13.5 |
| Number of lifts per charge | 20-25 |
| IP class | IP X4 |
| Expected lifetime | 10 years |
| Operating forces buttons on hand control | 4 N |
| Max. load | 160 kg/ 430 lbs |

Medical Device Class I. The product complies with the requirements of the Medical Devices Directive 93/42/EEC.

Electromagnetic Compatibility (EMC)

Product has been tested for compliance with current regulatory standards regarding its capacity to block EMI (electromagnetic interference) from external sources. Some procedures can help reduce electromagnetic interferences:

- Use only Handicare cables and spare parts to avoid increased emissions or decreased immunity which can compromise the correct functioning of the equipment.
- Ensure that other devices in patient-monitoring and/or life-support areas comply with accepted emissions standards.

WARNING

Wireless communications equipment such as wireless computer network devices, mobile phones, cordless telephones and their base stations walkie-talkies, etc. can affect this equipment and should be kept at least 1.5m away from the equipment.

Intended Environment: Home Healthcare Environment and Professional Healthcare facility environment

Exceptions: HF Surgical Equipment and RF Shielded room of an ME SYSTEM for magnetic resonance imaging.

WARNING

Use of this equipment adjacent to or stacked with other equipment should be avoided because it could result in improper operation. If such use is necessary, this equipment and the other equipment should be observed to verify that they are operating normally.

The MiniLift160Classic is a device for safely raising persons from a sitting to a standing position using a moving lift arm. In case the unit stops operating due to possible EM disturbance, the unit should be switched off. Its function should be verified and the equipment should be used in another room or environment. In case of other equipment being disturbed, its function should be verified before using again.

| Guidance and manufacturer's declaration - electromagnetic emissions | | |
|---|------------|---|
| Emissions test | Compliance | Electromagnetic environment - guidance |
| RF emissions CISPR 11 | Group 1 | This equipment uses RF energy only for its internal functions. Therefore its RF emissions are very low and are not likely to cause any interference in nearby electronic equipment. |
| RF emissions CISPR 11 | Class B | This equipment is suitable for use in all establishments, including domestic establishments and those directly connected to the public low voltage power supply network that supplies buildings used for domestic purposes. |
| Harmonic emissions IEC 61000-3-2 | Class A | |
| Voltage fluctuations/flicker emissions IEC 61000-3-3 | Complies | |

| Guidance and manufacturer's declaration - electromagnetic emissions | | | |
|---|---|---|--|
| Immunity test | IEC60601-1-2 test level | Compliance | Electromagnetic environment - guidance |
| Surge IEC 61000-4-5 | ±1kV differential mode ±2kV common mode | ±1kV differential mode ±2kV common mode | Mains power quality should be that of a typical commercial or hospital environment. |
| Voltage dips, short interruptions and voltage variations on power supply input lines IEC 61000-4-11 | Voltage reduction in % of UN: 100% for 1 period, 100% for 0.5 periods, 30% for 25 periods, 100% for 250 periods | Voltage reduction in % of UN: 100% for 1 period, 100% for 0.5 periods, 30% for 25 periods, 100% for 250 periods | Mains power quality should be that of a typical commercial or hospital environment. If the user of the MiniLift160Classic requires continued operation during power mains interruptions, it is recommended that the MiniLift160Classic be powered from an uninterruptible power supply or a battery. |

| Guidance and manufacturer's declaration - electromagnetic immunity | | | |
|---|--|--|--|
| Immunity test | IEC60601-1-2 test level | Compliance level | Electromagnetic environment-guidance |
| Electrostatic discharge (ESD) IEC 61000-4-2 | ±2kV, ±4kV, ±8kV, ±15kV air ±8kV contact | ±2kV, ±4kV, ±8kV, ±15kV air ±8kV contact | Floor should be wood, concrete or ceramic tile. If the floors are covered with synthetic material, the relative humidity level should be at least 30%. |
| Conducted disturbances induced by RF fields IEC 61000-4-6 | 3V in 0.15 MHz to 80MHz 6V in ISM and amateur radio bands between 0.15 and 80 MHz 80% AM at 1 kHz | 3V in 0.15 MHz to 80MHz 6V in ISM and amateur radio bands between 0.15 and 80 MHz 80% AM at 1 kHz | Portable and mobile RF communications equipment should be used no closer to any part of the product, including cables, than 1.0m, if the transmitter's output power rating exceeds 1W. ^(a) Field strength from fixed RF transmitters, as determined by an electromagnetic site survey, should be less than the compliance level in each frequency range. ^(b) Interference may occur in the vicinity of equipment marked with this symbol:  |
| Radiated RF electromagnetic field IEC 61000-4-3 | Home Healthcare Environment 10 V/m 80 MHz to 2.7 GHz 80% AM and 1 kHz | Home Healthcare Environment 10 V/m 80 MHz to 2.7 GHz 80% AM and 1 kHz | |
| Proximity fields from RF wireless communications equipment IEC 61000-4-3 | 385 MHz - 27 V/m 450 MHz - 28 V/m 710, 745, 780 MHz - 9 V/m 810, 870, 930 MHz - 28 V/m 1720, 1845, 1970, 2450 MHz - 28 V/m 5240, 5500, 5785 MHz - 9 V/m | 385 MHz - 27 V/m 450 MHz - 28 V/m 710, 745, 780 MHz - 9 V/m 810, 870, 930 MHz - 28 V/m 1720, 1845, 1970, 2450 MHz - 28 V/m 5240, 5500, 5785 MHz - 9 V/m | |
| Electrical fast transient/burst IEC 61000-4-4 | Signal and control lines: ±1kV AC: ±2kV 100 kHz repetition frequency | Signal and control lines: ±1kV AC: ±2kV 100 kHz repetition frequency | |
| Power frequency Magnetic field IEC 61000-4-8 | 30 A/m 50 Hz and 60 Hz | 30 A/m 50 Hz and 60Hz | Power frequency magnetic fields should be at levels characteristic of a typical location in a typical commercial or hospital environment. |
| <p>(a) Field strength from fixed transmitters, such as base stations for radio (cellular/cordless) telephones and land mobile radios, amateur radio, AM and FM radio broadcast and TV broadcast cannot be predicted theoretically with accuracy. To assess the electromagnetic environment due to fixed RF transmitters, an electromagnetic site survey should be considered. If the measured field strength in the location in which the MiniLift160 Classic is used exceeds the applicable RF compliance level above, the MiniLift160 Classic should be observed to verify normal operation. If abnormal performance is observed, additional measures may be necessary.</p> <p>(b) Over the frequency range 150 kHz to 80 MHz, field strength should be less than 1V/m.</p> | | | |

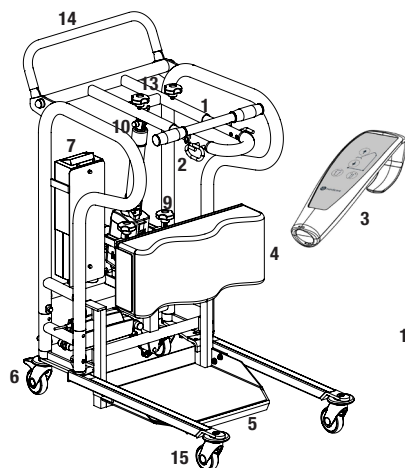

1. Lyftarm
2. Krokar till lyftselen
3. Handkontroll
4. Underbensstöd
5. Fotplatta
6. Bakre hjul med broms
7. Batteri
8. Nödstopp
9. Inställning av underbensstöd
10. Manuell nödsänkning
11. Elektrisk nödsänkning
12. Laddningslampa
13. Låsmekanism för justering av lyftarm
14. Körhandtag
15. Främre hjul

MiniLift160 Classic är en mobil uppresningslyft som är utvecklad för att, på ett så skonsamt sätt som möjligt, hjälpa brukaren att resa sig från sittande till stående position. Tillsammans med rätt lyfttillbehör får brukaren stöd under fötterna mot framsidan av underbenen samt bakom ryggen, vilket ger en trygg och säker uppresning. Konstruktionen lyfter brukaren framåt och uppåt i ett helt naturligt rörelsemönster samtidigt som benmuskler och balans tränas.

Säkerhetskontroll

Visuell inspektion

Gör regelbundna funktionskontroller på lyften. Kontrollera att materialet är helt fritt från skador.

Före användning

Kontrollera att lyften är rätt monterad.

Kontrollera infästningen av lyftbygeln samt urkrokningskyddens funktion.

Kontrollera lyft- och benbreddningsrörelsen.

Kontrollera att ställdonet är korrekt monterat.



Läs alltid bruksanvisningen

Läs alltid bruksanvisningarna för alla hjälpmedel som används vid en förflyttning.

Förvara bruksanvisningen tillgänglig för användare av produkten.

Se till att du alltid har rätt version av bruksanvisningen.

Den senaste versionen finns att ladda ned från vår hemsida www.handicare.com.

Lyften får bara användas av personer som fått utbildning i hanteringen av lyften.

Lyften får under inga omständigheter modifieras.

Montering

Kontrollera att samtliga delar finns med

Lyftmotor, kontrollbox , batteripack, underrede med breddningsmotor, fotplatta, underbensstöd, handkontroll med kabel, manual samt laddare. Det skall även finnas skruvar och täckhattar för montering (se nedan).

Montering

Placera den övre sektionen ovanpå den nedre sektionen och sänk försiktigt ner den på den nedre sektionen (1). Tryck ner den hela vägen och dra åt de fyra skruvarna. Avsluta med att trycka fast täckhattarna på bultarna (2).

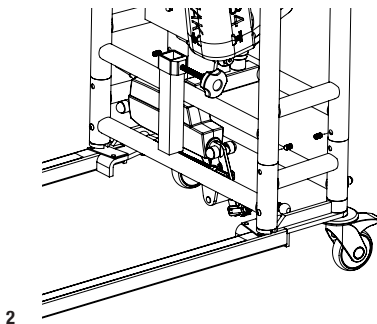
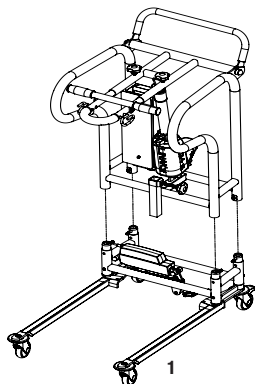

Montera fotplattan genom att hänga den på det tvärgående staget och fälla ner den (3).

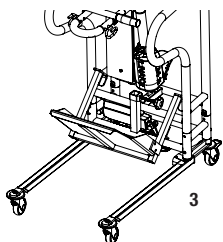

Montera underbensstödet genom att föra in stagen på baksidan i fästena på lyften (4) och sedan dra åt vreden.

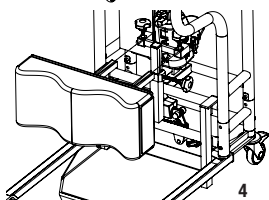

Anslut kablarna: Kabel till handkontroll i HS, kabel till lyftmotorn på lyftpelaren i uttag M1 och kabel till breddningsmotorn till uttag M2 (5).

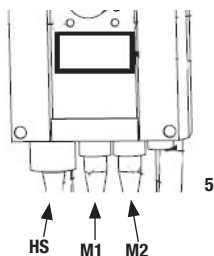

Slutlig inspektion

Kontrollera att inga delar ligger kvar i emballaget.
Inspektera lyften för att upptäcka eventuella tecken på skador.
Kontrollera alla fyra hjulen samt hjullåsen.
Inspektera alla anslutningar, skruvar och bultar.

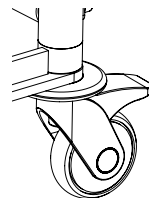

Kontrollera att nödstoppen fungerar genom att trycka in den och sedan trycka på upp- eller nedknappen. Om ingenting händer så fungerar nödstoppen.

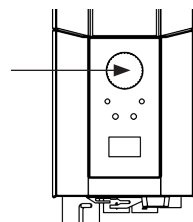

Tag handkontrollen, tryck på uppknappen och kör lyftarmen hela vägen upp. Tryck sedan på nedknappen och kör lyftarmen hela vägen ned.
Testa benbreddningen. Tryck på knappen för benbreddning, bredda benen maximalt och tryck sedan på den andra knappen för att minska avståndet igen.

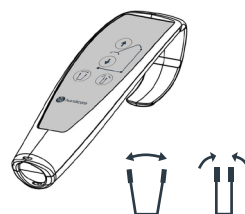

Testa lyftens funktion genom att lyfta en person (ej brukaren) med godkänd lyftsele.
Kontrollera samtidigt att nödsänkning fungerar med någon i lyften, se kapitlet Nödsänkning.

Om lyften fungerar felfritt, anslut laddaren och kontrollera att laddningslampan lyser på kontrollboxen.

OBS!

Innan lyften tas i bruk första gången måste:



- den laddas i 4 timmar. Se kapitlet Laddning av batteri.
- serviceindikatorn i kontrollboxen nollställs. Detta görs genom att samtidigt trycka på båda lyftknapparna på handkontrollen samtidigt och hålla inne dem i 5 sekunder. En ljudsignal indikerar att service indikatorn har nollställts.



Förvara bruksanvisningen tillgänglig för användare av produkten.

Att använda produkten

Viktig information

- Lyften skall monteras i enlighet med monteringsanvisningar som följer med lyften.
- Lyften får endast användas inomhus och på plant golv.
- Lyfttillbehören skall vara rätt utprovade i förhållande till brukarens behov och funktioner.
- Lämna inte brukaren under förflyttningsmomentet. 
- Maxlasten får under inga omständigheter överskridas. Se vidare under avsnittet maxlast.
- Säkerställ att brukarens fötter inte fastnar mellan fotplattan och golvet, eller mellan fotplattan och underredets ben när benbredden justeras.
- MiniLift160 Classic får bara användas vid kortare förflyttningar av brukare.
- Förflytta aldrig lyften genom att dra i ställdonet! 
Do not push
- Lyften får ej användas eller nedsänkas i vatten, gäller även dusch.
- Lyften skall inte lämnas eller förvaras i fuktiga miljöer.
- Lyften får ej laddas i våtutrymmen.
- För optimal funktion skall lyften inspekteras regelbundet. Se kapitlet Underhåll.
- Garantin gäller bara om reparationer eller ändringar utförs av auktoriserad personal.
- Det kan medföra en risk att använda andra tillbehör än de godkända av Handicare.
- Lyftarmen måste vara belastad under hela nedsänkingsprocessen.

För att förflytta med MiniLift160 Classic skall brukaren kunna:

- belasta sina ben
- förstå instruktioner

Maxlast

Olika produkter i den sammansatta lyftenheten (lyft, lyftbygel, lyftsele och andra eventuella lyfttillbehör) kan ha olika tillåtna maxlast. Det är alltid den lägsta tillåtna maxlasten på respektive produkt i den sammansatta lyftenheten som styr. Kontrollera alltid tillåten maxlast på lyft och lyfttillbehör före användning och kontakta din återförsäljare vid frågor.

Kontrollbox och batteri har följande detaljer

1. Nödstopp
2. Laddningslampor
3. Display som visar batterinivå
4. Instick för laddningskabel
5. Instick för motor till benbreddning
6. Instick för ställdon till lyftarmen
7. Instick för handkontroll
8. Elektrisk nödsänkning
9. Handtag för att lyfta av batteriet

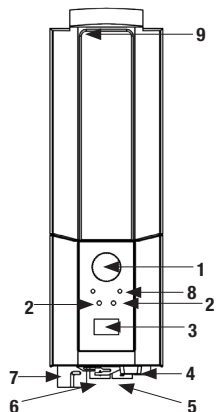

Laddning av batteri

En ton vid användning av lyften indikerar att batterierna behöver laddas.

Ladda lyften efter användning så att du alltid är säker på att lyftens batteri är fulladdat.

Lås lyftens hjul vid laddning av batteriet.

1. Koppla in laddningskabeln i eluttaget och i instick för laddningskabeln. Symbolen för laddning visas i displayen
2. Kontrollera att lamporna på kontrollboxen lyser. Den gröna LED-lampan bekräftar att laddaren tar upp elström och den gula LED-lampan indikerar att batteriet laddas.
3. Laddningen avbryts automatiskt vid fulladdat batteri.



Väggmonterad laddare

1. Tag av batteripaketet från lyften och placera det i den väggmonterade laddaren.
2. Kontrollera att LED-lampan på laddarens framsida lyser.

OBS!

Innan lyften tas i bruk första gången måste den laddas i 4 timmar.

Ladda batterierna regelbundet för maximal livslängd. Vi rekommenderar laddning varje dag lyften används.

Nödstoppsfunktionen måste deaktiveras innan laddning.

Batteriinformation på displayen

Batteristatusen visas i fyra steg:



Batteristatus 1: Ok. Batteriet behövs inte laddas (100–50 %).

Batteristatus 2: Batteriet bör laddas (50–25 %).

Batteristatus 3: Batteriet skall laddas (mindre än 25 %). En ton hörs vid knapptryckningar under denna batteristatus.

Batteristatus 4: Batteriet måste laddas (17 V eller lägre). I det här läget fungerar inte lyften, det är endast möjligt att sänka lyftarmen. Ett ljud hörs dessutom om en knapp trycks in. Displayen växlar mellan de två symbolerna under 10 sekunder.

Batterisymbolen visas när kontrollboxen är aktiv och till avstängning, (2 minuter efter användning).

Endast batterityp BAJ1/BAJ2 kan användas.

Batterinivån mäts i Volt. Det betyder att det är möjligt att symbolen ibland kan växla mellan Status 1 och 2 och tillbaka igen.

Utläsning av serviceinformation

Grundläggande serviceinformation kan utläsas på displayen. För att se informationen på displayen håll inne en av knapparna för lyftarmen i en halv sekund. Informationen visas i 30 sekunder eller till andra knappar aktiveras.

- Antal genomförda lyftcykler
- Ställdonets driftpåkänning (använda ampere x sekunder under drift)
- Antal överbelastningar
- Antal dagar sedan senaste serviceomgång

| | |
|--------|---------|
| ↑ | 12034 |
| A-S | 1257000 |
| kg/100 | 7 |
| Hyman | 90/360 |

Byte av batteri

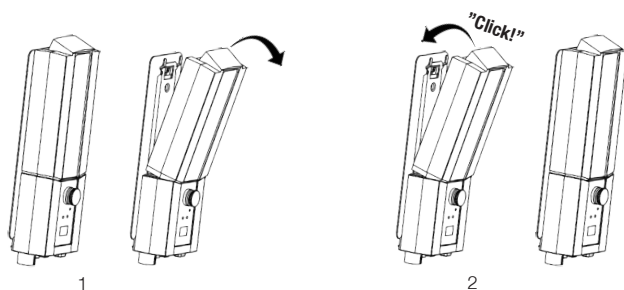

Handkontroll

Höjning/sänkning av lyftarmen

Markeringar på knapparna anger riktning.

Rörelsen avstannar så snart man släpper knapparna.

Om lyftarmen stöter på ett hinder vid nedsänkning stannar lyften.

För att fortsätta nedsänkningen måste lyftarmen höjas något med hjälp av handkontrollen för att sedan kunna sänkas vidare.

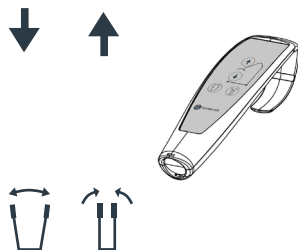

Breddning/avsmalning av underredet

Markeringar på knapparna anger funktion.

Rörelsen avstannar så snart man släpper knapparna.

STOP

Nödstopp

Nödstopp

Tryck in den röda nödstoppknappen på kontrollboxen.

Återställning

Vrid knappen i pilarnas riktning tills knappen poppar ut.

För att batteriet inte ska laddas ur rekommenderar vi att nödstoppen trycks in då lyften inte används.

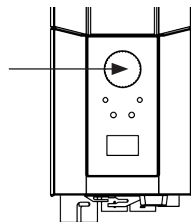

Nödsänkning

Manuell nödsänkning

För manuell nödsänkning, lyft det röda reglaget uppåt.

Elektrisk nödsänkning

Använd nedknappen på kontrollboxen för elektrisk nödsänkning.

Använd t ex en penna för att trycka in knappen för elektrisk nödsänkning.

Manuell
nödsänkning

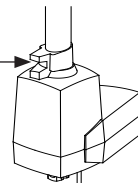

Elektrisk
nödsänkning

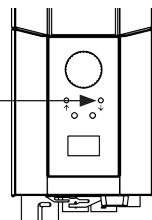

Användningsföreskrifter

Dessa instruktioner måste följas för korrekt användning av MiniLift160 Classic.

Handkontrollens funktioner

Handkontrollen har fyra funktioner: upp och ner (lyftarm), ut och in (benbreddning).

Det går inte att använda två funktioner samtidigt.

NOTERA: Handkontrollens funktioner fungerar ej om nödstoppen är intryckt.

NOTERA! MiniLift160 Classic får inte användas för att transportera brukare, den får endast användas för kortare förflyttningar.

Varning! Förflytta aldrig lyften genom att dra i ställdonet.

Varning! Kontrollera att brukarens fötter inte kläms mellan golv och fotplatta. Kontrollera även att brukarens fötter inte kläms mellan fotplatta och lyftens ben vid justering av lyftens benbreddning.

IFU for MiniLift

Planera och riskbedöm alltid en uppresningen och förflyttning.

1. Placera Thoraxsling på patienten enl. anvisning, se IFU för Torax sling
2. Knäpp trygghetsbältet, vid stomi , PEG eller sår- överväg oknäppt. Uppresning med MiniLift kommer fungera väl även utan knäppt trygghetsbälte.
3. Vid behov lyft av patienten fötter från rullstolens fotstöd.
4. Sprid MiniLiftens ben så brett som möjligt.
5. Rulla in MiniLiften framför patienten.
6. Vid uppresning ska båda enheterna vara låsta. (MiniLift och stol/säng)
7. Placera patientens fötter brett isär på lyftens bottenplattan för att ge maximal balans. Kontrollera att fot/fötterna når ner ända ner till bottenplattan med båda hälar och tår. Ev. flytta fram patienten i stolen så att fötterna når bottenplattan. Använd gärna EasyGlide 5045. (bild)
8. Anpassa knästödet i höjddled och djupled beroende på brukarens underbenslängd, detta ger extra stöd under uppresningen.
9. För att lättare koppla på ThoraxSling lyftöglor på lyftarmen: lyft upp låsratten till lyftarmen och drag ut lyftarmen mot patienten. Om möjligt, instruera brukaren att trycka/ dra lyftarmen själv.
10. Koppla på lämplig lyftögla på lyftarmens (styrhandtaget) krokar avsedda för lyftbands öglorna. (vid svag sida kan kortare ögla kopplas på för extra stöd på denna sidan)
11. Kontrollera att lyftbandsöglorna är korrekt påsatta på lyftarmens krokar genom att dra i lyftbanden med hela handen.
12. Lyft upp låsratten och justera lyftarmen i djupled tills lyftbanden på ThoraxSling är spända.
13. Placera patientens båda händer på handtaget. Om möjligt, be patienten skjuta ifrån med en hand på stolens armstöd. Patienter med nedsatt muskelfunktion/smärta eller liknande kan placera underarmen i ärmhållaren på Thoraxslingan.
14. Överväg olika uppresningsmönster utifrån brukarens förutsättningar:
 - Kort lyftarm: För kortare och aktivare personer. Ger ett mer framåtlutad position och ett mer friskt rörelsemönster . Observera att kort lyftarm kräver mer muskelstyrka i benen.
 - Lång lyftarm: För längre och svagare personer. Ger ett mer bakåtlutad position

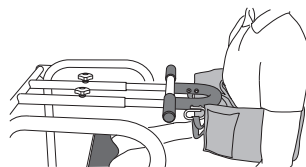
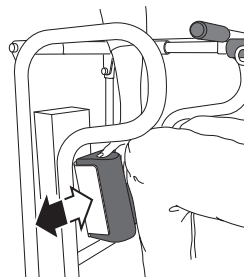

15. Instruera patienten inför uppresning:
- Kontrollera att fötterna har bred understödsyta.
 - Knäna vilar centrerade mot knästöden och att patienten greppat lyftarmens handtag med minst en hand.
 - Vid uppresning placerar sig vårdgivaren vid sidan av patienten för bättre kontroll av både patient, sele och lyft. Vid behov kan vårdaren behöva hålla nere ThoraxSling för att förhindra att den glider upp.

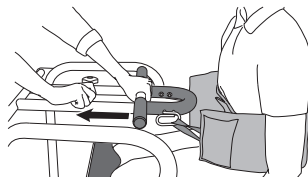

16. Res upp brukaren till en position där de känner att de kan stå själva, notera att vissa patienter klarar/vill stå mer upprätt av rädsla att falla framåt.
17. Kompensera brukarens förmåga att stå med hjälp av att flytta händerna till alternativa grepp positioner på lyften, tex MiniLiften stödbågar. På så sätt kan patienten själv justera och inta en stå position främjar ett längre och mer aktivt stående.

18. Utför önskad aktivitet:
- Uppresning och öva nedsittning
 - Stå träning
 - Förflyttning mellan olika enheter
 - Till och från toalett

19. Vid förflyttning:
- Dra ihop MiniLiften ben för att lättare manövrera
 - Kör brukaren i färdriktningen, så kort sträck som möjligt.

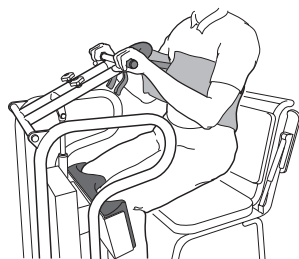

20. Vid nedsättning ska alla enheterna vara låsta tex MiniLift, rullstol eller säng.
21. Be patienten greppa handtagen och om möjligt greppa andra handtag tex rullstolens armstöd.
22. Om möjligt placerar sig vårdaren vid sidan patienten och använder handkontrollen för att sänka ner patienten.
23. Uppmuntra, om möjligt, patienten att luta sig framåt för att efterlikna ett mer friskt rörelsemönster.
24. Kontrollera att patienten hamnat rätt i stolen eller annan plats, annars res upp något och justera nedsänkningen.
25. Skjut fram lyftarmen och kroka av ThoraxSling.
26. Lås upp MiniLiftens hjul och lyft av patientens fötter från bottenplattan, om möjligt be patienten göra det själv.
27. Dra bort Miniliften helt.
28. Ta av ThoraxSling från patienten.

Felsökning

Om lyft- eller benbreddningsrörelsen inte fungerar, kontrollera följande:

- Att nödstoppen inte är intryckt
- Att samtliga kablar är rätt anslutna och ordentligt intryckta. Dra ut kontaktarna och tryck tillbaka dem ordentligt.
- Att batteriet inte är under laddning.
- Att batteriet är laddat.

Om lyften inte fungerar tillfredsställande kontakta din återförsäljare.

Om missjud hörs:

- Försök fastställa varifrån ljuden kommer. Tag lyften ur bruk och kontakta din återförsäljare.

Tillbehör

ThoraxSling, polyester, XS-XXL, artikelnummer 45500003-009

ThoraxSling, wipeable, S-XXL, artikelnummer 45500004-009

ThoraxSling with seat support, S-XL, artikelnummer 45600004-008

ThoraxSling with seat support, disposable, non-woven S-XL 45690004-008

CalfStrap, artikelnummer 70200033

Handkontroll

Handkontroll med service-, batteristatus- samt överlastindikator

Hand control HB33-6, artikelnummer 70200089



Underhåll

Lyften ska genomgå noggrann kontroll minst en gång per år. Kontrollen utförs av auktoriserad personal i enlighet med Handicares servicemanual.

Reparation och underhåll får endast utföras av auktoriserad personal som använder originalreservdelar.



Uttjänta batterier lämnas till närmaste miljövårdsanläggning för återvinning eller återsändes till Handicare eller till återförsäljare av Handicares produkter.

Rengöring

Vid behov, rengör lyften med varmt vatten eller tvållösning och se till att hjulen är fria från smuts och hår. Använd inte rengöringsmedel som innehåller fenol eller klor då detta kan skada aluminiumet och plastmaterialen. Vid behov av desinficering kan 70 % etanol, 45 % isopropanol eller liknande användas.

Förvaring och Transport

Då lyften inte ska användas under en längre tid ex vid transport rekommenderar vi att man aktiverar in nödstoppsfunktionen. Lyften bör transporteras och förvaras i -10°C till $+50^{\circ}\text{C}$ samt ej över normal luftfuktighet, 30%-75%. Luftrycket ska ligga mellan 700 hPa och 1060 hPa. Låt lyften nå rumstemperatur innan batterierna laddas eller lyften används.

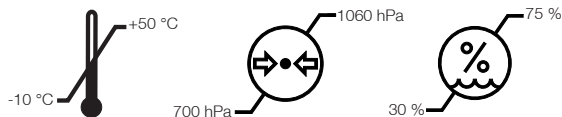









Serviceavtal

Handicare erbjuder möjlighet att teckna serviceavtal för underhåll och återkommande provning av er mobillyft. Kontakta din lokala Handicarerepresentant.

Normal användningsmiljö

Denna utrustning är avsedd för inomhusbruk. Den rekommenderas inte att användas utanför normal inomhustemperatur och fuktighetsintervalle, 10°C till 40°C och 30% till 75%.

Symboler

| | |
|--|--|
|  | Vit/blå Läs bruksanvisningen |
|  | Får ej kasseras i hushållssoporna |
|  | Produkten uppfyller kraven i det medicintekniska direktivet 93/42/EEG. |
|  | Typ B, enligt skyddsgrad mot elektrisk chock |
|  | Apparaten är avsedd för inomhusbruk |
|  | Klass II, dubbel isolering |
|  | Viktigt Var uppmärksam |
|  Do not push | Röd/svart Förflytta inte lyften via ställdonet |

Teknisk information

| | |
|---|---|
| Lyfthastighet | 35 mm/s utan belastning. |
| Batterier | Två 12V, 2,9 Ah ventilreglerade slutna blyack. s.k. gelbatterier. |
| Laddare | Max. 400mA |
| Motor (lyftpelare) | DC 24 V, 10,5 Ah. Drifttid: 10% maximal löpande drifttid på 2 minuter. Push: 7500N. |
| Motor (underrede) | DC 24 V, 12,3 Ah. Drifttid: 10% maximal löpande drifttid på 2 minuter. Push: 2000N. |
| Ljudnivå | 55,8 dB(A) |
| Material | Stål |
| Nödsänkning | Manuell och elektrisk |
| Hjul | Fram 80 mm, bak 80 mm |
| Vikt | 39 kg |
| Vikt lösa delar (Fotplatta) | 5 kg |
| Fotplatta, mått | 390 x 345 mm |
| Antal lyft per laddning (ca) | 20-25 |
| Skyddsklass | IP X4 |
| Förväntad livslängd | 10 år |
| Tryckkraft knappar på handkontroll | 4 N |
| Maxbelastning | 160 kg |

Medicinteknisk klass I produkt. Produkten uppfyller kraven i det medicintekniska direktivet 93/42/EEG.

Elektromagnetisk Kompatibilitet (EMC)

Produkten har testats för att överensstämma med gällande reglerande standarder beträffande dess förmåga att blockera EMI (elektromagnetisk störning) från externa källor. Vissa förfaranden kan bidra till att minska elektromagnetiska störningar:

- Använd endast Handicare-kablar och reservdelar för att undvika ökade elektromagnetiska utsläpp eller minskad immunitet som kan äventyra utrustningens korrekta funktion.
- Se till att andra enheter i patientövervaknings- och / eller livsuppehållande områden uppfyller godkända utsläppsstandarder.

VARNING

Trådlös kommunikationsutrustning som trådlösa datornätverksenheter, mobiltelefoner, trådlösa telefoner och deras basstationer, walkie-talkies etc. kan påverka denna utrustning och bör hållas minst 1,5 meter från utrustningen.

Avsedd miljö: Hemsjukvårdsmiljö och professionell miljö för hälsovårdsanläggningar

Undantag: HF Kirurgisk utrustning och RF-skärmat rum i ett ME-system för magnetisk resonansavbildning.

VARNING

Användning av denna utrustning intill eller staplad med annan utrustning bör undvikas eftersom det kan leda till felaktig användning. Om sådan användning är nödvändig, bör denna utrustning och annan utrustning övervakas för att verifiera att de fungerar normalt.

MiniLift160Classic är en anordning för att säkert höja personer från sittande till stående läge med en rörlig lyftarm. Om enheten slutar fungera på grund av eventuell EM-störning, bör enheten stängas av. Dess funktion bör verifieras och utrustningen ska användas i ett annat rum eller miljö. Om annan utrustning störs bör funktionen kontrolleras innan den används igen.

| Vägledning och tillverkarens förklaring - elektromagnetiska utsläpp | | |
|---|------------------|---|
| Utsläppstest | Efterlevnad | Elektromagnetisk miljö - vägledning |
| Radiofrekventa utsläpp CISPR 11 | Grupp 1 | Denna utrustning använder RF-energi endast för sina interna funktioner. Därför är dess RF-utsläpp mycket låga och lär inte orsaka störningar i närliggande elektronisk utrustning. |
| Radiofrekventa utsläpp CISPR 11 | Klass B | Denna utrustning är lämplig för användning i alla anläggningar, inklusive anläggningar för boende och sådana som är direkt anslutna till det allmänna lågspänningsnätet som levererar till byggnader som används för hushållsändamål. |
| Harmoniska utsläpp IEC 61000-3-2 | Klass A | |
| Spänningsfluktuationer och flimmer IEC 61000-3-3 | Uppfyller kraven | |

| Vägledning och tillverkarens förklaring - elektromagnetisk immunitet | | | |
|---|---|---|--|
| Immunitetstest | IEC60601-1-2 testnivå | Efterlevnadsnivå | Elektromagnetisk miljö - vägledning |
| Stötpulser IEC 61000-4-5 | ±1kV differentiellt läge ±2kV common mode | ±1kV differentiellt läge ±2kV common mode | Ström kvaliteten bör vara som den i en typisk kommersiell eller sjukhusmiljö. |
| Kortvariga spänningssänknings, spänningssänkningsavbrott och spänningvariationer IEC 61000-4-11 | Spänningsreducering i % av UN: 100% för 1 period, 100% för 0.5 perioder, 30% för 25 perioder, 100% för 250 perioder | Spänningsreducering i % av UN: 100% för 1 period, 100% för 0.5 perioder, 30% för 25 perioder, 100% för 250 perioder | Ström kvaliteten bör vara den i en typisk kommersiell eller sjukhusmiljö. Om användaren av MiniLift160Classic kräver fortsatt drift vid strömavbrott, rekommenderas att MiniLift160Classic drivs från en avbrottsfri strömförsörjning eller ett batteri. |

| Vägledning och tillverkarens förklaring - elektromagnetisk immunitet | | | |
|--|--|--|---|
| Immunitetstest | IEC60601-1-2 testnivå | Efterlevnadsnivå | Elektromagnetisk miljö - vägledning |
| Elektrostatiska urladdningar (ESD) IEC 61000-4-2 | ±2kV, ±4kV, ±8kV, ±15kV luft ±8kV kontakt | ±2kV, ±4kV, ±8kV, ±15kV luft ±8kV kontakt | Golvet ska vara trä, betong eller keramiska plattor. Om golvet är täckt med syntetiskt material, bör den relativa fuktighetsnivån vara minst 30%. |
| Ledningsbundna störningar orsakade av RF-fält IEC 61000-4-6 | 3V i 0.15 MHz till 80MHz 6V i ISM och amatörradioband mellan 0.15 och 80 MHz 80% AM vid 1 kHz | 3V i 0.15 MHz till 80MHz 6V i ISM och amatörradioband mellan 0.15 och 80 MHz 80% AM vid 1 kHz | Bärbar och mobil RF-kommunikationsutrustning ska inte användas närmare någon del av produkten, inklusive kablar, än 1.0 m, om sändarens utgångseffekt överskrider 1W. ^(a) |
| Utstrålade radiofrekventa elektromagnetiska fält IEC 61000-4-3 | Hemhälsövardsmiljö 10 V/m 80 MHz till 2.7 GHz 80% AM och 1 kHz | Hemhälsövardsmiljö 10 V/m 80 MHz till 2.7 GHz 80% AM och 1 kHz | Fältstyrka från fasta RF-sändare, bestämd genom en elektromagnetisk platsundersökning, bör vara mindre än efterlevnadsnivån i varje frekvensområde. ^(b) Störningar kan uppstå i närheten av utrustning märkt med denna symbol: |
| Närhetsfält från trådlös RF-kommunikationsutrustning IEC 61000-4-3 | 385 MHz - 27 V/m 450 MHz - 28 V/m 710, 745, 780 MHz - 9 V/m 810, 870, 930 MHz - 28 V/m 1720, 1845, 1970, 2450 MHz - 28 V/m 5240, 5500, 5785 MHz - 9 V/m | 385 MHz - 27 V/m 450 MHz - 28 V/m 710, 745, 780 MHz - 9 V/m 810, 870, 930 MHz - 28 V/m 1720, 1845, 1970, 2450 MHz - 28 V/m 5240, 5500, 5785 MHz - 9 V/m |  |
| Elektriska snabba transienter och pulsskuror IEC 61000-4-4 | Signal och kontroll: ±1kV AC: ±2kV 100 kHz repetitionsfrekvens | Signal och kontroll: ±1kV AC: ±2kV 100 kHz repetitionsfrekvens | |
| Kraftfrekventa magnetiska fält IEC 61000-4-8 | 30 A/m 50 Hz och 60 Hz | 30 A/m 50 Hz och 60 Hz | Magnetfält bör vara på nivåer som är karakteristiska för en typisk plats i en typisk kommersiell eller sjukhusmiljö. |
| <p>(a) Fältstyrka från fasta sändare, såsom basstationer för radio (mobiltelefon / trådlös) telefoner och landmobilradio, amatörradio, AM- och FM-radiosändning och TV-sändning kan inte teoretiskt förutsägas med noggrannhet. För att bedöma den elektromagnetiska miljön på grund av fasta RF-sändare bör en elektromagnetisk platsundersökning övervägas. Om den uppmätta fältstyrkan på den plats där MiniLift160 Classic används överskrider den tillämpliga RF-efterlevnadsnivån ovan, bör MiniLift160 Classic övervakas för att verifiera normal drift. Om onormal prestanda observeras kan ytterligare åtgärder behövas.</p> <p>(b) Över frekvensområdet 150 kHz till 80 MHz bör fältstyrkan vara mindre än 1V/m.</p> | | | |

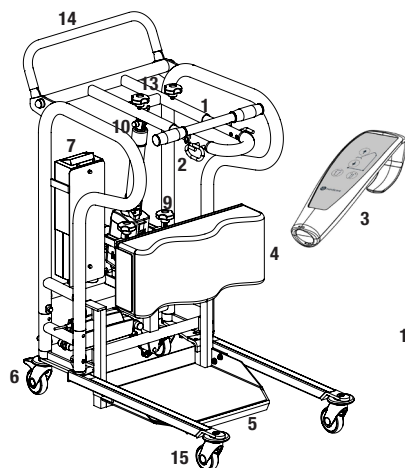

1. Løftearm
2. Kroker til løftevesten
3. Håndkontroll
4. Benstøtter
5. Fotplate
6. Bakhjul med brems
7. Batteri
8. Nødstop
9. Innstilling av benstøtte
10. Manuell nødsenkning
11. Elektrisk nødsenkning
12. LED-lampen
13. Låsemekanisme for justering av løftearm
14. Kjørehåndtak
15. Fremrehjul

MiniLift160 Classic er en mobil oppreisningsløfter for personer med nedsatt bevegelse. Den er utviklet for skånsomt å reise opp en person til stående stilling. MiniLift160 Classic fungerer optimalt sammen med rett tilbehør. Den gir brukeren støtte under føttene, mot leggens fremside samt bak ryggen. For at MiniLift160 Classic skal være passende skal brukeren ha en viss stabilitet og ståfunksjon. MiniLift160 Classic trener brukers beinmuskler og balansefølelse.



Sikkerhetskontroll

Visuell inspeksjon

Gjør regelmessige funksjonskontroller på løfteren. Kontroller at materialet er helt og skadefritt.

Før bruk

Kontroller at løfteren er korrekt montert.

Kontroller innfestingen av løfteboylen samt at avkrokingsvernet fungerer som det skal.

Kontroller løftebevegelsen og justeringen av beinbredden.

Kontroller at den hydrauliske løftemotoren er korrekt montert.



Les alltid bruksanvisningen

Gis alltid brukermanualene for alle hjelpemidler som benyttes i en forflytning.

Oppbevar brukermanualen tilgjengelig for brukere av produktet.

Sjekk at du alltid har rett versjon av brukermanualen tilgjengelig.

De siste versjonene kan du laste ned fra vår hjemmeside: www.handicare.com.

Løfteren må bare brukes av personer som har fått opplæring i hvordan den brukes.

Det er strengt forbudt å modifisere originalproduktet.

Monteringsanvisning MiniLift160 Classic

Kontroller at det ikke er glemt noen deler til produktet i emballasjen:

Løftemotor, kontrollboks, batteripakke, understell med motor for justering av beinbredden, fotplate, underbeinstotte, håndkontroll med kabel, manual samt lader.

Montering:

Plasser den øvre seksjonen oppå den nedre seksjonen og senk den forsiktig ned på den nedre seksjonen (1). Trykk den godt ned hele veien og dra til de fire skruene. Avslutt med å trykke fast proppene på boltene (2).

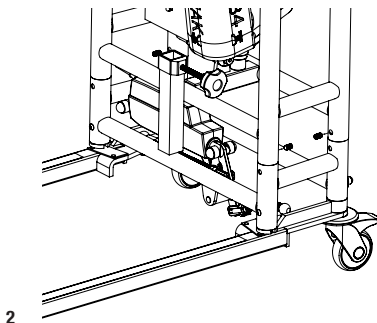
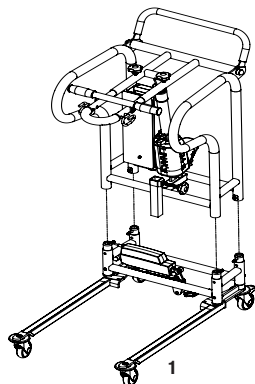

Monter fotplaten ved å henge den på det tverrgående staget og fell den ned (3).

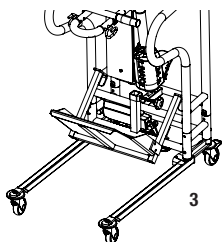

Monter underbeinstotten ved å fore inn stagene på baksiden i festene på lofteren (4) og stram til hendelen.

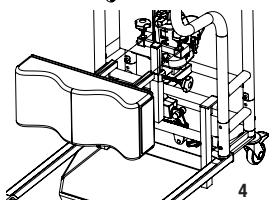

Koble kablene: Kabelen til håndkontrollen i HS, kabelen til løftmotoren på løftepilaren i uttak M1 og kabelen til motor for justering av beinbredden i uttak M2 (5).

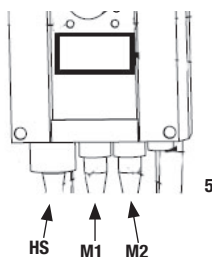

Avsluttende inspeksjon

Kontroller at det ikke er gjenglemt noen deler til produktet i emballasjen.

Inspiser løfteren for å oppdage eventuelle tegn på skader.

Kontroller alle fire hjulene samt hjullåsen.

Inspiser alle koblinger, skruer og bolter.

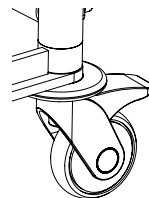

Kontroller at nødstoppen fungerer ved å trykk den inn (aktivere) og trykk så på opp- eller nedknappen. Hvis ingenting hender, fungerer nødstoppen.

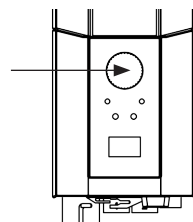

Ta håndkontrollen, trykk på oppknappen og kjør løftearmen hele veien opp. Trykk deretter på nedknappen og kjør løftearmen hele veien ned.

Test justeringen av beinbredden. Trykk på knappen for justering av beinbredden, kjør beina ut maksimalt og trykk deretter på den andre knappen for å minske avstanden igjen.



Test løfterens funksjon ved å løfte en person (ikke brukeren) med en godkjent løftesele. Kontroller samtidig at nedsenkingen fungerer med noen i løfteren, se kapittelet Nedsenking.

Om løfteren fungerer feilfritt, koble til laderen og kontroller at ladelampen lyser på kontrollboksen.

MERK!

For løfteren brukes for første gang:

- må den lades i minst 4 timer. Se avsnittet om lading av batteriene.
- kontrollboksens serviceteller må nullstilles. Servicetelleren nullstilles ved å trykke samtidig på begge løfteknappene på håndkontrollen og holde dem inne i 5 sekunder. Et lydsignal indikerer at telleren er nullstilt.





Oppbevar manualen tilgjengelig for brukerne av produktet.

Bruke produktet



Viktig informasjon

- Heisen skal monteres i samsvar med monteringsanvisningen som følger med heisen.
- Heisen får kun benyttes innendørs og på plant gulv.
- Løftetilbehøret skal være korrekt utprøvd i forhold til brukerens behov og funksjonsnivå.
- La aldri brukeren være alene under forflytningsmomentet. 
- Maksimumslasten får aldri under noen omstendighet overskrides. Se mer under avsnittet maksimumslast.
- Kontroller at brukerens føtter ikke kommer i klem mellom fotplaten og gulvet. Kontroller at brukerens føtter ikke kommer i klem mellom fotplaten og understellet ved justering av understellets bredde.
- MiniLift160 Classic er ikke beregnet på transport av brukere. Den kan bare brukes til korte forflytninger.
- Flytt aldri løfteren ved å trekke i aktuatoren! 
- Løfteren må ikke brukes eller nedsenkes i eller under vann, inkludert dusjing.
- Løfteren bør ikke plasseres/lagres i et miljø med høy fuktighet.
- Løfteren må ikke lades i et fuktig rom.
- For å sikre optimal funksjon må løfteren inspiseres regelmessig. Se avsnittet om andre vedlikeholdsdetaljer.
- Garantien gjelder kun når reparasjoner eller endringer utføres av autorisert personell.
- Bruk av annet løftetilbehør enn det som er godkjent, kan medføre fare.
- Løftearmen må være belastet under hele senkningsprosedyren.

Når man skal forflytte med MiniLift160 Classic må brukeren kunne:

- belaste sine egne bein
- kunne motta og forstå instruksjoner

Maksimumslast

De ulike produktene i den sammensatte løfteenheten (løfter, løfteboyle, løftesele, vekt og eventuelt annet løftetilbehør) kan ha forskjellige maksimumslaster. Det er alltid den minste maksimumslasten på det respektive produktet i den sammensatte løfteenheten som er avgjørende. Kontroller alltid tillatt maksimumslast på løfter og løftetilbehør før bruk og kontakt din forhandler hvis du har spørsmål.

Kontrollboks og batteri har følgende detaljer

1. Nødstopp
2. Elektrisk nødsenkning
3. Display som viser batterinivå
4. Kontakt for ladekabel
5. Kontakt for motor til benbredejustering
6. Kontakt for hydraulisk løftemotor til løftearm
7. Kontakt for håndkontroll
8. LED-lampe for lading
9. Håndtak for å løfte batteriet

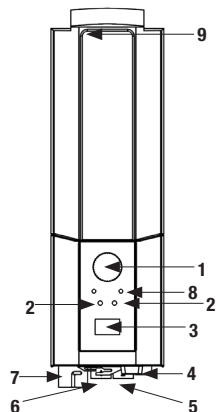

Lading av batteri

Under bruk indikerer en lyd/tone at batteriene behøver og lades.

Lade heisen etter bruk slik at du alltid er sikker på at batteriet er fulladet.

Lås hjulene på heisen under lading av batteriet.

Ladeprosedyre:

1. Koble ladekabelen til en stikkontakt og til kontakten for ladekabelen. Symbolet for lading vises på displayet.
2. Kontroller at lampene på kontrollboksen lyser. Den grønne LED-lampen bekrefter at laderen tar opp strøm og den gule LED-lampen indikerer at batteriet lades.
3. Ladingen avbrytes automatisk ved fulladet batteri.



Veggmontert lader.

1. Fjern batteripacken fra heisen og plasser batteripacken på den veggmonterte laderen.
2. Kontroller at LED-lampen på laderens fremside lyser.

OBS!

Før heisen tas i bruk for første gang, må den lades i 4 timer.

Lade batteriene regelmessig for maksimal levetid. Vi anbefaler daglig lading hvis heisen blir benyttet hver dag.

Knappen for nødstopp skal ikke være aktivert under lading.

Batteriinformasjon på displayet

Batteriets tilstand vises i fire stadier:



Batteritilstand 1: Batteriet er ok, ikke behov for lading (100–50 %).

Batteritilstand 2: Batteriet må lades (50–25 %).

Batteritilstand 3: Batteriet må lades (mindre enn 25 %). Et lydsignal høres når du trykker på en knapp i denne batteritilstanden.

Batteritilstand 4: Batteriet må lades. (17 V eller lavere) Ved denne batteritilstanden mister løfteren noe av sin funksjonalitet. I denne tilstanden er det bare mulig å føre løftearmen ned. Dessuten høres det et lydsignal når en kontrollknapp aktiveres. Symbolet veksler mellom de to bildene i 10 sekunder.

Batterisymbolet vises når kontrollboks er aktiv inntil strømmen brytes (2 minutter etter bruk).

Det er ikke mulig å bruke andre batterityper enn BAJ1/BAJ2.

Batterinivået måles via spenningsnivået. Det betyr at det kan forekomme at batteriet f.eks. veksler fra tilstand 1 til tilstand 2 og tilbake til tilstand 1.

Avlesning av serviceinformasjon

Grunnleggende serviceinformasjon kan avleses på displayet. For å vise serviceinformasjonen på displayet trykker du på opp-knappen for løftearmen i et halvt sekund. Informasjonen vises i et halvt minutt eller inntil andre knapper aktiveres.

| | |
|----------|---------|
| ↑ | 12034 |
| A+S | 1257000 |
| lig./Bak | 7 |
| SETEC | 90/360 |

- Totalt utførte sykluser
- Total drift for aktuatoren (ampere x sekunder i bruk)
- Totalt antall overbelastninger
- Dager siden siste service/Dager mellom servicer

Bytte batteriet

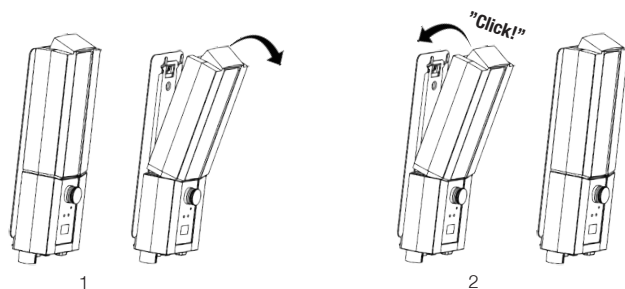

Håndkontroll

Heving/senking av løftearmen

Merkingen på knappene angir retning.

Bevegelsen stopper opp med en gang man slipper knappene.

Hvis løftearmen støter på en hindring når den senkes, kommer løfteren til å stoppe bevegelsen umiddelbart. For å kunne fortsette må løftearmen heves litt ved å bruke håndkontrollen. Deretter kan man senke den igjen.



Justering av beinbredden på understellet

Merkingen på knappene angir funksjon.

Bevegelsen stopper opp med en gang man slipper knappene.



STOP Nødstopp

Nødstopp

Trykk inn den røde nødstopp-knappen på kontrollboksen.

Deaktiver nødstoppen

Vri knappen i pilenes retning til knappen spretter ut igjen.

For at batteriet ikke skal lade seg ut, anbefaler vi at nødstoppen er aktivert når heisen ikke benyttes.

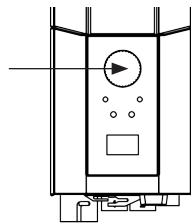

Manuell Nødsenkning

Manuell nødsenkning

For manuell nødsenkning, løft den røde glidebryteren oppover.

Elektrisk nødsenkning

For elektrisk nødsenkning bruk ned-knappen på kontrollboksen. Bruk en smal gjenstand, f.eks. en penn.

Manuell
nødsenkning

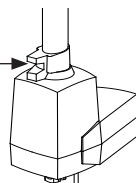

Elektrisk
nødsenkning

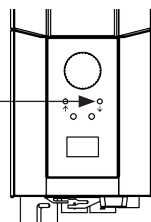

Bruksforskrifter

Disse instruksjonene må følges for korrekt bruk av MiniLift160 Classic.

Håndkontrollens funksjoner

Håndkontrollen har fire funksjoner: opp og ned (løftearm), ut og inn (beinbredden). Det går ikke å bruke to funksjoner samtidig.

NOTER: Håndkontrollens funksjoner fungerer ikke om nødstoppen er aktivert.

NOTER: MiniLift160 Classic er ikke egnet for å transportere brukere, kun kortere forflytninger.

Advarsel: Forflytt aldri heisen ved å trekke i den hydrauliske løftmotoren.

Advarsel: Kontroller at brukerens fotter ikke kommer i klem mellom gulv og fotplate. Kontroller også at brukerens fotter ikke kommer i klem mellom fotplaten og heisens bein under justering av heisens beinbredde.

Bruksanvisning for MiniLift

1. Før bruk av MiniLift må du alltid planlegge og vurdere risiko for løfting og overflytting:
 - a. Sjekk at miljøet er egnet, og planlegg oppgaven.
 - b. Sjekk funksjonen til MiniLift og ThoraxSling.
 - c. Sjekk batteriet til MiniLift.
 - d. Sjekk at MiniLift har vært ettersett.
 - e. Gjennomfør en visuell inspeksjon av MiniLift og ThoraxSling for tegn på skade eller defekter.
 - f. Pass på at størrelsen på ThoraxSling er riktig i henhold til bruksanvisningen.
2. Krav til bruk:
 - a. Pasienten må ha noe ståevne for å kunne bruke MiniLift – dette er avhengig av den individuelle risikovurderingen.
3. Fest ThoraxSling på pasienten i henhold til instruksjonene for ThoraxSling – se bruksanvisningen for ThoraxSling.
4. Fest sikkerhetsbeltet. Vurder om sikkerhetsbeltet ikke skal festes hvis pasienten har stomipose, PEG-sonde, sår eller lignende. Det går fint å løfte en pasient med MiniLift selv om ikke sikkerhetsbeltet er festet.
5. Om nødvendig løfter du pasientens føtter bort fra rullestolens fotstøtter og dreier disse bort.
6. Spre beina til MiniLift så bredt som mulig og plasser MiniLift foran pasienten, med forsiden mot pasienten.
7. Lås hjulene til MiniLift og rullestolen/sengen om relevant.
8. Pass på at pasientens føtter kan nå fotstøtten og plasser pasientens føtter bredt fra hverandre på fotstøtten til MiniLift for å sikre maksimal balanse.
9. Juster knestøttehøyden og dybdeposisjonen slik at pasientens skinnbein får støtte.
10. Løft låsehendelen på ståarmen og still ståarmen slik at pasienten kan nå den komfortabelt med bøyde armer.
11. Fest egnede lokker fra løfteselen på krokene på ståarmen, som er beregnet til dette.
12. Trekk i lokkene på løfteselen for å forsikre deg om at de er riktig festet.
13. Løft låsehendelen på ståarmen og still ståarmen slik at lokkene på løfteselen strammes og ikke blir slakke.
14. Legg pasientens hånd på håndtakene på ståarmen eller la pasienten skyve fra på armlenet på rullestolen. For pasienter med redusert muskelfunksjon i armene plasseres armene i armlenet til ThoraxSling.

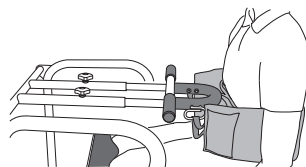
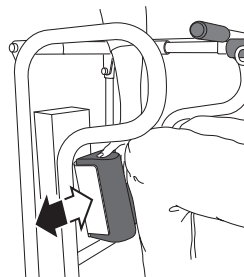

15. Vurder forskjellige baner eller måter å løfte pasienten på:
 - a. Kort innstilling av ståarmen gir en mer foroverlent stilling som krever mer muskelstyrke i beina. Egnert for lavere og mer aktive pasienter.
 - b. Lang innstilling av ståarmen er bedre egnet for en svakere pasient som trenger trening. Egnert for høyere pasienter.

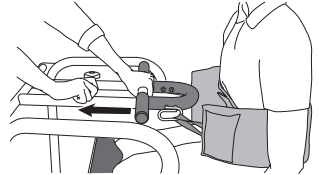

16. Instruer pasienten om løftingen.
17. Posisjonen til omsorgspersonen: Omsorgspersonen bør stå på siden av heisen og presse på opp-knappen på håndkontrollen. Følg med på fotplasseringen til pasienten og pass på at ThoraxSling ikke gli.
18. Løft pasienten til en posisjon der han/hun kan stå rett. Det er viktig å vite at ikke alle pasienter vil stå rett av frykt for å falle fremover.
19. Om nødvendig får du pasienten til å justere håndposisjonen på rammen til MiniLift.

20. Lås opp hjulene til MiniLift.
21. Når pasienten forflyttes, lukker du de spredte beina på MiniLift og flytter MiniLift slik at pasienten vender fremover.
22. Utfør ønsket aktivitet, f.eks. forflytning, ståtrening, toalettbesøk.
23. Så snart pasienten er i ønsket stående posisjon, flytter du MiniLift til tiltenkt forflytningsposisjon.
24. Lås hjulene på MiniLift og rullestolen, hvis pasientene skal senkes ned i den.
25. Plasser pasientens hender på håndtakene til ståarmen.
26. Omsorgspersonens posisjon skal være stående ved siden av MiniLift. Bruk ned-knappen på håndkontrollen for å senke pasienten.
27. Om mulig oppfordrer du pasienten til å lene seg fremover under senkingen, slik at det ligner å stå uten hjelpemidler.
28. Senk ståarmen og pass på at pasienten ender opp godt plassert i sittende stilling (f.eks. i en rullestol).
29. La pasienten fjerne hendene fra MiniLift, trekk ut ståarmen og løsne ThoraxSling helt fra MiniLift.
30. Lås opp hjulene til MiniLift og fjern pasientens føtter forsiktig fra MiniLifts fotstøtte.
31. Flytt MiniLift bort fra pasienten.
32. Fjern ThoraxSling fra pasienten.

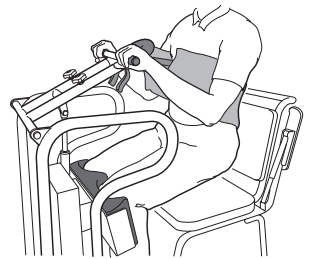

Feilsøking

Om løftebevegelsen eller justeringen av beinbredden ikke fungerer, kontroller følgende:

- At nødstoppen ikke er aktivert
 - At samtlige kabler er korrekt tilkoblet og ordentlig på plass i kontaktene. Dra ut kontaktene og sett dem tilbake på plass ordentlig.
 - At batteriet ikke er under lading.
 - At batteriet er ladet.
- Om løfteren ikke fungerer tilfredsstillende kontakt din forhandler.

Om man hører ulyder:

- Forsøk å lokalisere hvor lyden kommer i fra. Ta løfteren ut av bruk og kontakt din forhandler.

Tilbehør

ThoraxSling, polyester, XS-XXL, art.nr. 45500003-009

ThoraxSling, wipeable, S-XXL, art.nr. 45500004-009

ThoraxSling with seat support, S-XL, art.nr. 45600004-008

ThoraxSling with seat support, disposable, non-woven S-XL 45690004-008

CalfStrap, art.nr. 70200033

Håndkontroll

Håndkontroll med indikatorer for service, batteristatus og overbelastning

Hand control HB33-6, art.nr. 70200089



Vedlikehold

Det må utføres en grundig inspeksjon av løfteren minst en gang per år. Inspeksjonen må utføres av autorisert personale og i samsvar med Handicares servicemanual.

Reparasjoner og vedlikehold må bare utføres av autorisert personale som bruker originale reservedeler.



Brukte batterier skal leveres til nærmeste gjenvinningsstasjon. Brukte batterier kan også returneres til Handicare eller en Handicare-forhandler for gjenvinning.

Rengjøring/desinfeksjon

Om nødvendig rengjør løfteren med varmt vann eller en såpeløsning. Sjekk at hjulene er frie for smuss og hår. Bruk ikke rensedmidler som inneholder fenol eller klor, ettersom dette kan skade aluminiumet og plastmaterialene. Hvis du trenger å desinfisere produktet, bør du bruke 70 % etanol, 45 % isopropanol eller lignende.

Lagring og transport

Hvis løfteren ikke skal brukes på en stund eller f.eks. under transport, anbefaler vi at nødstopknappen trykkes inn.

Løfteren bør transporteres og lagres ved en temperatur fra -10 °C til +50 °C og i normal fuktighet, 30–75 %. Lufttrykket bør være mellom 700 og 1060 hPa. La løfteren nå romtemperatur før batteriene lades eller før den brukes.

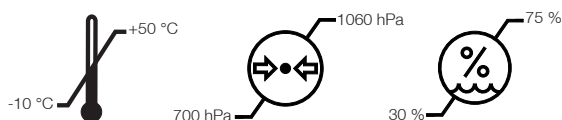









Serviceavtaler

Handicare tilbyr serviceavtaler for vedlikehold og regelmessig testing av din mobile løfter. Kontakt din lokale Handicare-representant.

Normalt bruksmiljø

Dette utstyret er beregnet for innendørs bruk. Det anbefales ikke å brukes utenfor normal innetemperatur og luftfuktighet, fra 10 til 40 ° C og fra 30 til 75%.

Symboler

| | |
|---|---|
|  | Hvit/blå Les brukermanualen |
|  | Må ikke kasseres som husholdningsavfall |
|  | Produktet overholder kravene i direktivet om medisinsk utstyr, 93/42/EØF. |
|  | Type B, ifølge graden av beskyttelse mot elektrisk støt. |
|  | Enheten er beregnet på bruk innendørs. |
|  | Klasse II-utstyr |
|  | Viktig Vær observant |
|  | Rød/svart Unngå å skyve eller trekke løfteren etter aktuatoren |

Teknisk informasjon

| | |
|--|---|
| Løfthastighet | 3,5 cm/s (1,4 inch./s) uten belastning |
| Batterier | To 12 V, 2,9 Ah ventilregulerte, forseglede blyakkumulatorer (batterier av gel-typen) |
| Lader | Max. 400mA |
| Motor (løftepilar) | DC 24 V, 10,5 Ah. Drifttid: 10 % maksimal løpende drifttid på 2 minutter. Push: 7500N |
| Motor (understell) | DC 24 V, 12,3 Ah. Drifttid: 10 % maksimal løpende drifttid på 2 minutter. Push: 2000N |
| Lydnivå | 55,8 dB(A) |
| Materiale | Stål |
| Nødsenkning | Manuell og elektrisk |
| Hjul | Foran 80 mm, bak 80 mm |
| Vekt | 39 kg |
| Vekt løse deler (Fotplaten) | 5 kg |
| Fotplate, mål | 390 x 345 mm |
| Antall løft per lading (ca) | 20-25 |
| IP-klasse | IP X4 |
| Forventet levetid | 10 år |
| Betjene knapper på Håndkontrollen | 4 N |
| Maks. vekt | 160 kg |

Medisinsk utstyr klasse I. Produktet overholder kravene i direktivet om medisinsk utstyr, 93/42/EØF.

Elektromagnetisk kompatibilitet (EMC)

Produktet er testet for å overholde gjeldende regulatoriske standarder angående dens evne til å blokkere EMI (elektromagnetisk interferens) fra eksterne kilder. Noen prosedyrer kan bidra til å redusere elektromagnetiske forstyrrelser:

- Bruk bare Handicare-kabler og -deler for å unngå økte utslipp eller redusert immunitet, noe som kan svekke utstyrets korrekte funksjon.
- Forsikre deg om at andre enheter i pasientovervåknings- og / eller livsstøtteområder oppfyller godkjente utslippsstandarder.

ADVARSEL

Trådløst kommunikasjonsutstyr som trådløse datanettverksheter, mobiltelefoner, trådløse telefoner og deres basestasjoner walkie-talkies, etc. kan påvirke dette utstyret og bør holdes minst 1,5 meter fra utstyret.

Tiltentk miljø: Hjemmesykepleiemiljø og miljø i profesjonelt helsevesen

Unntak: HF Kirurgisk utstyr og Radiofrekvent-skjermet rom i et ME SYSTEM for magnetisk resonansavbildning.

ADVARSEL

Bruk av dette utstyret ved siden av eller stablet sammen med annet utstyr bør unngås fordi det kan føre til feil drift. Hvis slik bruk er nødvendig, bør dette utstyret og annet utstyr overholdes for å bekrefte at de fungerer normalt.

MiniLift160Classic er et apparat for trygt å løfte personer fra sittende til stående stilling ved hjelp av en bevegelig løftearm. I tilfelle enheten slutter å fungere på grunn av mulig EM-forstyrrelse, bør enheten slås av. Dens funksjon skal verifiseres, og utstyret skal brukes i et annet rom eller miljø. I tilfelle annet utstyr forstyrres, bør funksjonen kontrolleres før det brukes igjen.

| Veiledning og produsentens erklæring - elektromagnetiske utslipp | | |
|--|-------------------|--|
| Utslippstest | Samsvar | Elektromagnetisk miljø - veiledning |
| Radiofrekvent utslipp CISPR 11 | Gruppe 1 | <p>Dette utstyret bruker radiofrekvent-energi bare for sine interne funksjoner. Derfor er radiofrekvent-utslippene svært lave og vil sannsynligvis ikke forårsake forstyrrelser i elektronisk utstyr i nærheten.</p> <p>Dette utstyret er egnet for bruk i alle virksomheter, inkludert beboelsesvirksomheter og de som er direkte koblet til det offentlige lavspenningsforsyningsnett som leverer bygninger som brukes til boende.</p> |
| Radiofrekvent utslipp CISPR 11 | Klasse B | |
| Harmoniske strømmer IEC 61000-3-2 | Klasse A | |
| Spenningsvariasjoner, fluktuasjoner og flimrer IEC 61000-3-3 | Oppfyller kravene | |

| Veiledning og produsentens erklæring - elektromagnetisk immunitet | | | |
|---|---|---|---|
| Immunitetstest | IEC60601-1-2 testnivå | Samsvarsnivå | Elektromagnetisk miljø - veiledning |
| Surge IEC 61000-4-5 | ±1kV differensial- modus ±2kV common mode | ±1kV differensial- modus ±2kV common mode | Strømkkvaliteten til strømnettet bør være i et typisk kommersielt miljø eller sykehusmiljø. |
| Spenningsfall, korte avbrudd og spennings- variasjoner IEC 61000- 4-11 | Spänningsreduktion i% av UN: 100% under 1 period, 100% under 0,5 perioder, 30% i 25 perioder, 100% under 250 peri- oder | Spänningsreduktion i% av UN: 100% under 1 period, 100% under 0,5 perioder, 30% i 25 perioder, 100% under 250 peri- oder | Strømkkvaliteten til strømnettet bør være i et typisk kommersielt miljø eller sykehusmiljø. Hvis brukeren av MiniLift160Classic krever fortsatt drift under strømbrudd, anbefales det at MiniLift160Classic får strøm fra en avbruddsfriforsyning eller et batteri. |

| Veiledning og produsentens erklæring - elektromagnetisk immunitet | | | |
|---|--|--|--|
| Immunitetstest | IEC60601-1-2 testnivå | Samsvarsnivå | Elektromagnetisk miljø - veiledning |
| Elektrostatisk utladning (ESD) IEC 61000-4-2 | ±2kV, ±4kV, ±8kV, ±15kV luft ±8kV kontakt | ±2kV, ±4kV, ±8kV, ±15kV luft ±8kV kontakt | Gulv skal være tre, betong eller keramiske fliser. Hvis gulvene er dekket med syntetisk materiale, bør den relative fuktighetsnivået være minst 30%. |
| Ledningsbundne forstyrrelser, forårsaket av radiofrekvens-felter IEC 61000-4-6 | 3V i 0.15 MHz til 80MHz 6V i ISM og amatørband mellom 0.15 og 80 MHz 80% AM ved 1 kHz | 3V i 0.15 MHz til 80MHz 6V i ISM og amatørband mellom 0.15 og 80 MHz 80% AM ved 1 kHz | Bærbart og mobil radiofrekvenskommunikasjonsutstyr skal ikke brukes nærmere noen del av produktet, inkludert kabler, enn 1,0 m, hvis senderens effekt er over 1W. ^(a) |
| Utstrålt, radiofrekvent elektromagnetisk felt IEC 61000-4-3 | Hjemmesykepleiemiljø 10 V/m 80 MHz til 2.7 GHz 80% AM og 1 kHz | Hjemmesykepleiemiljø 10 V/m 80 MHz til 2.7 GHz 80% AM og 1 kHz | Feltstyrke fra faste radiofrekvenssendere, som bestemt av en undersøkelse av elektromagnetisk sted, skal være mindre enn samsvarsnivået i hvert frekvensområde. ^(b) |
| Nærhetsfelt fra trådløst radiofrekvent-kommunikasjonsutstyr IEC 61000-4-3 | 385 MHz - 27 V/m 450 MHz - 28 V/m 710, 745, 780 MHz - 9 V/m 810, 870, 930 MHz - 28 V/m 1720, 1845, 1970, 2450 MHz - 28 V/m 5240, 5500, 5785 MHz - 9 V/m | 385 MHz - 27 V/m 450 MHz - 28 V/m 710, 745, 780 MHz - 9 V/m 810, 870, 930 MHz - 28 V/m 1720, 1845, 1970, 2450 MHz - 28 V/m 5240, 5500, 5785 MHz - 9 V/m | Forstyrrelser kan forekomme i nærheten av utstyr merket med dette symbolet:  |
| Elektriske hurtige transienter/ burst IEC 61000-4-4 | Signal og kontroll: ±1kV AC: ±2kV 100 kHz repetisjonsfrekvens | Signal og kontroll: ±1kV AC: ±2kV 100 kHz repetisjonsfrekvens | |
| Kraftfrekvens Magnetfelt IEC 61000-4-8 | 30 A/m 50 Hz og 60 Hz | 30 A/m 50 Hz og 60 Hz | Kraftfrekvensmagnetiske felt skal være i nivåer som er karakteristiske for et typisk sted i et typisk kommersielt eller sykehusmiljø. |

(a) Feltstyrke fra faste sendere, for eksempel basestasjoner for radiotelefoner og mobiltelefoner, amatørradio, AM- og FM-radiosending og TV-sending, kan ikke teoretisk forutses med nøyaktighet. For å vurdere det elektromagnetiske miljøet på grunn av faste radiofrekvenssendere, bør en undersøkelse av elektromagnetisk sted vurderes. Hvis den målte feltstyrken på stedet der MiniLift160 Classic brukes overstiger det gjeldende radiofrekvens-overholdelsesnivået ovenfor, bør MiniLift160 Classic overholdes for å bekrefte normal drift. Hvis det observeres unormal ytelse, kan ytterligere tiltak være nødvendig.

(b) Over frekvensområdet 150 kHz til 80 MHz bør feltstyrken være mindre enn 1V/m.

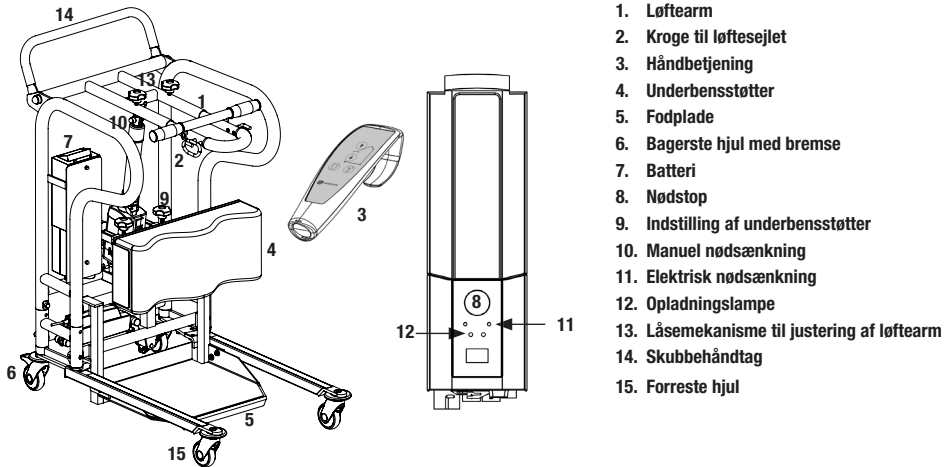

MiniLift160 Classic er en mobil personløfter, som er udviklet til at hjælpe brugeren med at rejse sig fra siddende til stående stilling så skånsomt som muligt. Sammen med det rigtige løftetilbehør får brugeren støtte under fodderne, mod forsiden af underbenene samt bagom ryggen, hvilket gør det trygt og sikkert at rejse sig op. Konstruktionen løfter brugeren fremad og opad i et helt naturligt bevægelsesmønster samtidig med, at benmuskler og balance trænes.



Sikkerhedskontrol

Visuel inspektion

Foretag regelmæssig funktionskontrol af løfteren. Kontroller, at materialet er helt fri for skader.

Før brug

Kontroller, at løfteren er korrekt monteret.

Kontroller fastgørelsen af ophængsbojlen samt afkrogningsbeskyttelsens funktion.

Kontroller løfte- og benspredningsbevægelsen.

Kontroller, at aktuatoren er korrekt monteret.



Læs altid brugsvejledningen

Læs altid brugsvejledningen for alle hjælpemidler, som anvendes ved en forflytning.

Opbevar brugsvejledningen tilgængeligt for brugere af produktet.

Sørg for, at du altid har den korrekte version af brugsvejledningen.

Den seneste version kan downloades fra vores hjemmeside www.handicare.com.

løftemodulets må kun anvendes af personer, som er uddannede i håndteringen af løftemodulets.

løftemodulets må under ingen omstændigheder modificeres.

Montering af MiniLift160 Classic

Kontroller, at samtlige dele er med:

Løftmotor, styreboks, batteripakke, understel med spredningsmotor, fodplade, underbensstøtte, håndbetjening med kabel, manual samt oplader. Der skal også være skruer og dækhætter til montering (se nedenfor).

Montering:

Placer den øvre sektion ovenpå den nedre sektion, og sænk den forsigtigt ned på den nedre sektion (1). Tryk den hele vejen ned, og stram de fire skruer. Slut af med at trykke dækhætterne fast på boltene (2).

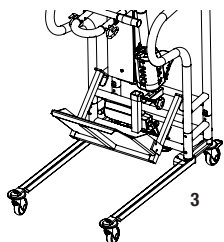
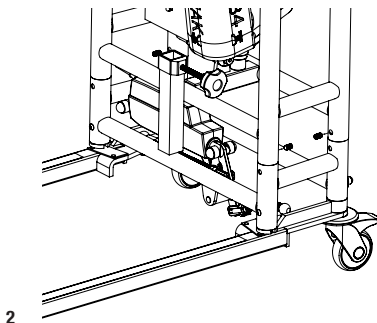
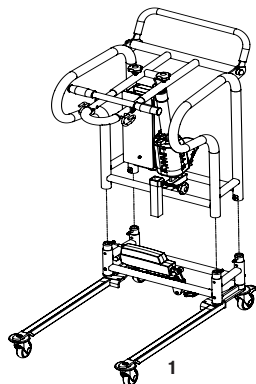

Monter fodpladen ved at hænge den på den tværgående stiver, og fold den ned (3).

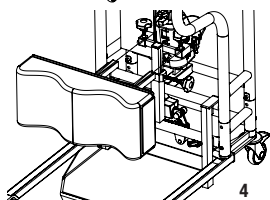

Monter underbensstøtten ved at føre stiveren på bagsiden ind i beslagene på løfteren (4), og træk derefter grebene til.

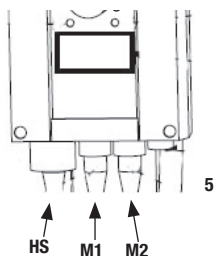

Slut kablerne til: Kabel til håndbetjening i HS, kabel til løftmotoren på løftesøjlen i udtag M1, og kabel til spredningsmotoren til udtag M2 (5).

Endelig inspektion

Kontroller, at der ikke ligger nogen dele tilbage i emballagen.
Kontroller løfteren for at opdage eventuelle tegn på skader.
Kontroller alle fire hjul samt hjullåsene.
Kontroller alle forbindelser, skruer og bolte.

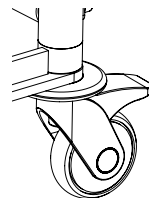

Kontroller, at nødstopet fungerer, ved at trykke det ind og derefter trykke på op- eller nedknappen. Hvis der ikke sker noget, fungerer nødstopet.

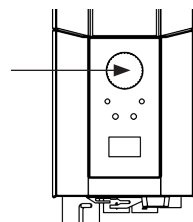

Tag håndbetjeningen, tryk på op-knappen, og køр løftearmen hele vejen op. Tryk derefter på ned-knappen, og køр løftearmen hele vejen ned.
Test benspredningen. Tryk på knappen for benspredning, spred benene maksimalt, og tryk derefter på den anden knap for at mindske afstanden igen.



Test løfterens funktion ved at løfte en person (ikke brugeren) med godkendt løftesejl. Kontroller samtidig, at nedsækningen fungerer med en person i løfteren, se kapitlet Nedsækning.

Hvis løfteren fungerer fejlfrit, tilsluttes laderen. Kontroller, at opladningslampen lyser på styreboksen.

BEMÆRK!

Inden løfteren tages i brug første gang skal:



- den oplades i 4 timer. Se kapitlet Opladning af batteri.
- Serviceindikatoren i kontrolboksen nulstilles. Dette gøres ved at trykke samtidig på begge løfteknapper på håndbetjeningen og holde dem inde i 5 sekunder. Et lydssignal angiver, at serviceindikatoren er nulstillet.



Opbevar manualen tilgængeligt for brugere af produktet.

At anvende produktet

Vigtig information

- Løfteren skal monteres iht. de medfølgende monteringsanvisninger.
- Løfteren må kun anvendes indendørs og på plant gulv.
- Løftetilbehøret skal være korrekt afprøvet i forhold til brugerens behov og funktioner.
- Efterlad ikke brugeren alene under forflytningen. 
- Max. belastningen må under ingen omstændigheder overskrides. Se yderligere under afsnittet Max. belastning.
- Det skal sikres, at brugerens fødder ikke kommer til at sidde fast mellem fodpladen og gulvet, eller mellem fodpladen og understellets ben, når benspredningen justeres.
- MiniLift160 Classic må kun anvendes ved korte forflytninger af brugere.
- Flyt aldrig løfteren ved at trække i aktuatoren! 
Do not push
- Løfteren må ikke anvendes eller nedsænkes i vand; gælder også brusebad.
- Løfteren må ikke efterlades eller opbevares i fugtige miljøer.
- Løfteren må ikke oplades i vådrum.
- For optimal funktion skal løfteren efterses regelmæssigt. Se kapitlet Vedligehold.
- Garantien gælder kun, hvis reparationer eller ændringer udføres af autoriseret personale.
- Det kan udgøre en risiko, hvis der anvendes andet tilbehør end det, som er godkendt af Handicare.
- Løftearmen skal være belastet under hele nedsænkingsprocessen.

For at forflytte med MiniLift160 Classic, skal brugeren kunne:

- belaste sine ben
- forstå instruktioner

Max. belastning

Der kan forekomme forskellige tilladte max. belastninger for produkterne i den sammensatte løfteenhed (løfter, løfteåg, løftesejl, vægt og eventuelt andet løftetilbehør). Det er altid den lavest tilladte max. belastning på det respektive produkt i den sammensatte løfteenhed, der styrer. Kontroller altid den tilladte max. belastning på løfte og løftetilbehør inden brug, og kontakt din forhandler ved spørgsmål.

Kontrolboks og batteri har følgende detaljer

1. Nødstop
2. Opladningslamper
3. Display som viser batteriniveau
4. Indstik til opladningskabel
5. Indstik til motor til benspredning
6. Indstik til aktuator til løftearmen
7. Indstik til håndbetjening
8. Elektrisk nødsænkning
9. Håndtag til at løfte batteriet af

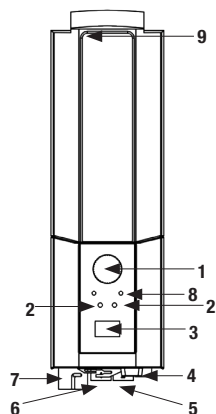

Opladning af batteri

En tone ved brug af løfteren angiver, at batterierne skal oplades.

Oplad løfteren efter brug, så batteriet altid er fuldt opladet.

Lås løfterens hjul ved opladning af batteriet.



Opladningsprocedure:

1. Opladningskablet sættes i stikkontakten og i stikket til opladningskablet. Symbolet for opladning vises på displayet.
2. Kontroller, at lamperne på styreboksen lyser. Det grønne LED-lys bekræfter, at opladeren får strøm, og det gule LED-lys angiver, at batteriet oplades.
3. Opladningen afbrydes automatisk ved fuldt opladet batteri.

Vægmonteret lader:

1. Fjern batteripakken fra løfteren, og placer batteripakken på den vægmonterede lader.
2. Kontroller, at LED-lyset på laderens forside lyser.

BEMÆRK!

Inden løfteren tages i brug første gang, skal den oplades i fire timer.

Oplad batterierne regelmæssigt for maksimal levetid, vi anbefaler opladning hver dag, løfteren anvendes.

Knappen til nødstop skal være trukket ud ved opladning.

Batteristatus på displayet

Batteristatus vises i fire trin:



Batteristatus 1: Ok. Batteriet skal ikke oplades (100 - 50 %).

Batteristatus 2: Batteriet bør oplades. (50 - 25 %)

Batteristatus 3: Batteriet skal oplades. (Mindre end 25 %) En tone høres ved tryk på knapperne ved denne batteristatus.

Batteristatus 4: Opladning af batteriet er påkrævet (17V eller lavere). I denne tilstand fungerer løfteren ikke; det er kun muligt at sænke løftearmen. Der høres desuden en lyd, hvis en af knapperne trykkes ind i denne tilstand. Displayet skifter mellem de to symboler i 10 sekunder.

Batterisymbolet vises, når boksen er aktiv og til lukning (2 minutter efter brug).

Kun batteritypen BAJ1/BAJ2 kan anvendes.

Batteriniveauet måles i Volt. Det betyder, at det er muligt, at symbolet nogle gange kan veksle mellem Status et og to og tilbage igen.

Udlæsning af serviceinformation

Grundlæggende serviceinformation kan udlæses på displayet. For at se informationen på displayet, holdes en af knapperne til løftearmen inde i et halvt sekund. Informationen vises i 30 sekunder, eller indtil andre knapper aktiveres.



- Antal foretagne retningsændringer
- Aktuatorens belastning (anvend ampere x sekunder under drift)
- Antal overbelastninger
- Antal dage siden sidste serviceeftersyn.

Udskiftning af batteri

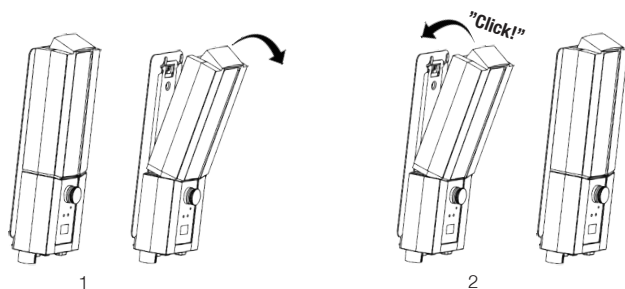

Håndbetjening

Hævning/sænkning af løftearmen

Markeringer på knapperne angiver retning.

Bevægelsen standser, så snart man slipper knapperne.

Hvis løftearmen støder på en forhindring ved nedsænkning, stopper løfteren. For at fortsætte nedsænkningen skal løftearmen hæves et stykke ved hjælp af håndbetjeningen for derefter at kunne sænkes yderligere.

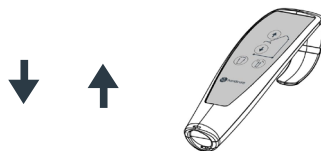

Spredning/samling af understellet

Markeringer på knapperne angiver funktion.

Bevægelsen standser, så snart man slipper knapperne.



STOP Nødstop

Nødstop

Tryk den røde nødstopknap på styreboksen ind.

Nulstilling

Vrid knappen i pilenes retning, til knappen popper ud.

Vi anbefaler, at nødstoppet trykkes ind, når løfteren ikke anvendes, så batteriet ikke aflades.

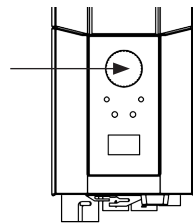

⏴ Nødsænkning

Manuel nødsænkning

Ved manuel nedsænkning skal du løfte den røde skyderen opad.

Elektrisk nødsænkning

Anvend ned-knappen på kontrolboksen til elektrisk nødsænkning.

Anvend f.eks. en kuglepen til at trykke knappen til elektrisk nødsænkning ind.

Manuel nødsænkning

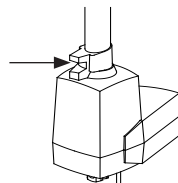

Elektrisk nødsænkning

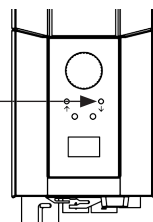

Brugsforskrifter

Disse instruktioner skal følges for korrekt brug af MiniLift160 Classic.

Håndbetjeningens funktioner

Håndbetjeningen har fire funktioner: op og ned (loftearm), ud og ind (benspredning).

To funktioner kan ikke anvendes samtidig.

BEMÆRK: Håndbetjeningens funktioner virker ikke, hvis nødstoppet er trykket ind.

BEMÆRK: MiniLift160 Classic må ikke anvendes til at transportere brugere, kun til korte forflytninger.

Advarsel: Flyt aldrig løfteren ved at trække i aktuatoren.

Advarsel: Kontroller, at brugerens fødder ikke bliver klemt mellem gulv og fodplade. Kontroller også, at brugerens fødder ikke klemmes mellem fodplade og løfterens ben ved justering af løfterens benspredning.

BRUGSANVISNING til MiniLift

1. Før MiniLift anvendes, skal dette planlægges, og risikoen ved løftning og forflytning skal altid vurderes:
 - a. Kontrollér at miljøet er velegnet og planlæg opgaven.
 - b. Kontrollér at MiniLift og ThoraxSling er funktionsdygtige.
 - c. Kontrollér MiniLift-batteriet.
 - d. Kontrollér at MiniLift er i vedligehold stand.
 - e. Undersøg MiniLift og ThoraxSling visuelt for tegn på skader eller defekter.
 - f. Sørg for at ThoraxSlings størrelse er korrekt i henhold til brugsanvisningen.
2. Krav til anvendelse:
 - a. For at kunne bruge MiniLift skal brugeren have en vis ståkapacitet – dette afhænger af den individuelle risikovurdering.
3. Fastgør ThoraxSling til brugeren i henhold til vejledningen for ThoraxSling – se brugsanvisningen til ThoraxSling.
4. Spænd sikkerhedsbæltet. Overvej om du skal undlade at spænde sikkerhedsbæltet, hvis brugeren anvender stomipose, PEG, har sår eller lignende. Det er også muligt at løfte brugeren med MiniLift uden at spænde sikkerhedsbæltet.
5. Løft om nødvendigt brugerens fødder væk fra kørestolens fodstøtter og drej disse ud til siden.
6. Gør afstanden mellem benene på MiniLift så stor som muligt og anbring MiniLift foran brugeren og med front mod brugeren.
7. Lås hjulene på MiniLift og lås samtidig hjulene på kørestol/seng, hvis dette er muligt.
8. Sørg for at brugerens fødder når ned til fodstøtten og anbring brugerens fødder med stor afstand på MiniLifts fodstøtte, så der sikres maksimal balance.
9. Indstil højde og dybde på knæstøtten, så brugerens skinneben understøttes.
10. Løft låsehåndtaget på løftearmen og indstil løftearmen, så patienten med lethed kan nå denne med bojede arme.
11. Fastgør de egnede stropper på sejlet til de kroge på løftearmen, der er beregnet til sejlets stropper.
12. Træk i sejlets stropper for at sikre at de er korrekt fastgjort.
13. Løft låsehåndtaget på løftearmen og indstil løftearmen således, at stropperne på sejlet er udspændte og ikke hænger løst ned.
14. Placér brugerens hænder på løftearmens håndtag, eller lad brugeren trække sig op fra kørestolens armlæn. I tilfælde af brugere med reduceret muskelkraft i armene, skal armen/armene anbringes i ThoraxSlings armstøtte.

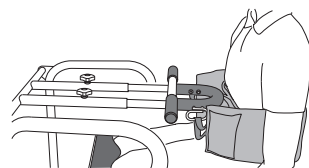
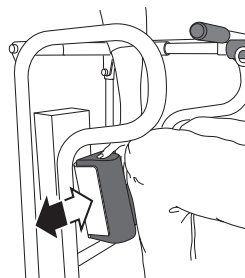

15. Overvej forskellige mønstre eller metoder til løftning af brugeren:
 - a. Kort indstilling af løftearmen medfører en mere foroverbøjet stilling, der kræver mere muskelstyrke i benene. Denne stilling passer til den aktive bruger der ikke er så høj.
 - b. Lang indstilling af løftearmen er mere velegnet til den svagere patient, der har behov for træning. Velegnet til den højere bruger.
16. Giv brugeren instrukser om løftningen.
17. Hjelperens stilling: Hjelperen skal stå ved siden af personløfteren og trykke på "op"-knappen på håndbetjeningen. Hold øje med placeringen af brugerens fødder og sørg for at ThoraxSling ikke glider.

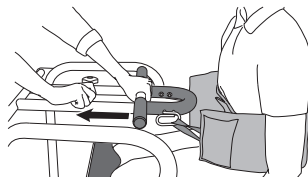

18. Hæv brugeren til en stilling, hvor brugeren kan stå oprejst. Det er vigtigt at bemærke, at nogle brugere måske ikke ønsker at stå oprejst, da de er bange for at falde forover.
19. Om nødvendigt skal brugerens håndstilling ændres, så den passer til MiniLift.
20. Lås hjulene op på MiniLift.
21. Når patienten forflyttes, skal bensprederen på MiniLift lukkes, og når MiniLift forflyttes, skal patienten vende ansigtet fremad.
22. Udfør den ønskede aktivitet, f.eks. forflytning, ståtræning, toiletbesøg.
23. Når brugeren har nået den ønskede stående stilling, skal MiniLift forflyttes til det ønskede forflytningssted.
24. Lås hjulene på MiniLift og på kørestolen, hvis brugeren skal sænkes ned i denne.
25. Anbring brugerens hænder på løftearmens håndtag.
26. Hjelperen skal være placeret ved siden af MiniLift. Brug håndbetjeningens "ned"-knap, når brugeren skal sænkes ned.
27. Forsøg, hvis det er muligt, at opfordre brugeren til at læne sig forover, når brugeren sænkes, så det ser ud som om brugeren rejser sig op uden hjælp.
28. Sænk løftearmen og sørg for at brugeren kommer til at sidde godt i den siddende stilling (f.eks. i en kørestol).
29. Lad brugeren tage hænderne væk fra MiniLift, forlæng løftearmen og afmonter ThoraxSling fuldstændigt fra MiniLift.
30. Lås hjulene op på MiniLift og fjern forsigtigt brugerens fødder fra fodstøtten på MiniLift.
31. Træk MiniLift væk fra brugeren.
32. Fjern ThoraxSling fra brugeren.

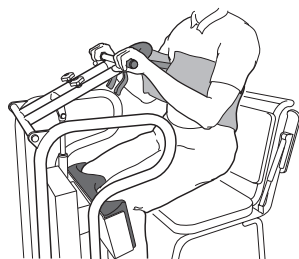

Fejlsøgning

Hvis løfte- eller benspredningsbevægelsen ikke fungerer, kontroller følgende:

- At nødstopet ikke er trykket ind
- At samtlige kabler er korrekt tilsluttet og ordentligt trykket ind. Træk stikkene ud, og sæt dem fast i igen.
- At batteriet ikke er under opladning.
- At batteriet er opladet.

Hvis løfteren ikke fungerer tilfredsstillende, kontakt din forhandler.

Hvis der høres mislyd:

- Forsøg at fastslå, hvor lyden kommer fra. Tag løfteren ud af brug, og kontakt din forhandler.

Tilbehør

ThoraxSling, polyester, XS-XXL, artikelnummer 45500003-009

ThoraxSling, wipeable, S-XXL, artikelnummer 45500004-009

ThoraxSling with seat support, S-XL, artikelnummer 45600004-008

ThoraxSling with seat support, disposable, non-woven S-XL 45690004-008

CalfStrap, lægbånd, artikelnummer 70200033

Håndbetjening

Håndbetjening med service-, og batteristatus samt overbelastningsindikator

Hand control HB33-6, artikelnummer 70200089



Vedligehold

Løfteren skal gennemgå et lovpligtigt eftersyn mindst en gang om året. Eftersynet udføres af autoriseret personale i overensstemmelse med Handicare's servicemanual.

Reparation og vedligehold må kun udføres af autoriseret personale, som anvender originale reservedele.



Udtjente batterier afleveres til nærmeste genbrugsstation til genvinding.

De kan alternativt sendes til Handicare eller til en forhandler af Handicare's produkter.

Rengøring

Rengør løfteren efter behov med varmt vand eller sæbeopløsning, og sørg for, at hjulene er fri for snavs og hår. Anvend ikke rengøringsmidler, som indeholder fenol eller klor, da det kan skade aluminiummet og plastikmaterialet. Ved behov for desinficering kan 70 % ethanol, 45 % isopropanol eller lignende anvendes.

Opbevaring og transport

Hvis løfteren ikke skal anvendes i længere tid, f.eks. i forbindelse med transport, anbefaler vi, at nødstoppet trykkes ind. Løfteren bør transporteres og opbevares ved -10°C til $+50^{\circ}\text{C}$ samt ikke over normal luftfugtighed, 30 % - 75 %. Luftrykket skal ligge mellem 700 hPa og 1060 hPa. Lad løfteren opnå stuetemperatur, inden batterierne oplades, eller løfteren anvendes.

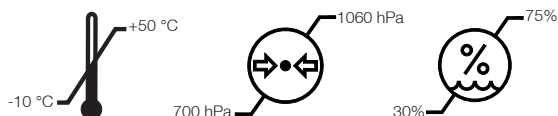









Serviceaftale

Ved Handicare kan der tegnes en serviceaftale, der inkl. det årlige lovpligtige eftersyn. Handicare Danmark for yderligere information.

Normalt brugsmiljø

Dette udstyr er beregnet til indendørs brug. Det anbefales ikke at blive brugt uden for normal indetemperatur og luftfugtighed varierer fra 10°C til 40°C og 30% til 75%.

Symboler

| | |
|---|---|
|  | Hvid/blå Læs brugsanvisningen |
|  | Må ikke bortskaffes sammen med husholdningsaffald |
|  | Produktet opfylder kravene i direktivet om medicinsk udstyr 93/42/EØF |
|  | Type B, i henhold til beskyttelsesgrad mod elektrisk stød. |
|  | Apparatet er beregnet til indendørs brug. |
|  | Klass II udstyr. |
|  | Vigtigt Vær opmærksom |
|  | Rød/sort Flyt ikke løfteren via aktuatoren |

Teknisk information

| | |
|---|---|
| Løfthastighed | 35 mm/s uden belastning |
| Batterie | 2 st 12 V, 2,9 Ah ventilregulerede lukkede blyakk. såkaldte gelbatterier |
| Laddare | Max. 400mA |
| Motor (løftesøjle) | DC 24 V, 10,5 Ah. Driftstid: 10 % maksimal løbende driftstid på 2 minutter. Push: 7500N |
| Motor (understel) | DC 24 V, 12,3 Ah. Driftstid: 10 % maksimal løbende driftstid på 2 minutter. Push: 2000N |
| Ljudnivå | 55,8 dB(A) |
| Material | Stål |
| Nødsænkning | Mekanisk og elektrisk |
| Hjul | For 80 mm, bag 80 mm |
| Vægt | 39 kg |
| Vægt løse dele (Fodplade) | 5 kg |
| Fodplade, mål (B x D) | 390 x 345 mm |
| Antal løft pr. opladning | 20-25 |
| IP class | IP X4 |
| Forventet levetid | 10 år |
| Trykkraft knapper på håndbetjening | 4 N |
| Max. belastning | 160 kg |

Medicinsk udstyr klasse I produkt. Produktet opfylder kravene i direktivet om medicinsk udstyr 93/42/EØF.

Elektromagnetisk kompatibilitet (EMC)

Produktet er testet for at overholde gældende regulatoriske standarder for dets kapacitet til at blokere EMI (elektromagnetisk interferens) fra eksterne kilder. Nogle procedurer kan hjælpe med at reducere elektromagnetiske forstyrrelser:

- Brug kun Handicare-kabler og reservedele for at undgå ogede elektromagnetiske emissioner eller nedsat immunitet, som kan bringe udstyrets funktion i fare.
- Sørg for, at andre enheder i patientovervågnings- og / eller livsstøtteområder overholder de accepterede emissionskrav.

ADVARSEL

Trådløst kommunikationsudstyr såsom trådløse computernetværksenheder, mobiltelefoner, trådløse telefoner og deres basestationer walkie-talkies osv. kan påvirke dette udstyr og skal holdes mindst 1,5 m væk fra udstyret.

Tilsigtet miljø: Hjemmesundhedsplejemiljø og professionelt sundhedsfacilitet.

Undtagelser: HF-kirurgisk udstyr og RF-afskærmet rum i et ME-SYSTEM til magnetisk resonansafbildning.

ADVARSEL

Brug af dette udstyr ved siden af eller stablet sammen med andet udstyr bør undgås, fordi det kan resultere i forkert betjening. Hvis en sådan brug er nødvendig, skal dette udstyr og det andet udstyr overholdes for at kontrollere, at de fungerer normalt.

MiniLift160Classic er en enhed til sikkert at hæve personer fra siddende til stående stilling ved hjælp af en bevægelig løftearm. Hvis enheden stopper med at fungere på grund af mulig EM-forstyrrelse, skal enheden være slukket. Dets funktion skal verificeres, og udstyret skal bruges i et andet rum eller miljø. I tilfælde af forstyrrelse af andet udstyr, skal dets funktion verificeres, før det bruges igen.

| Vejledning og fabrikantens erklæring - elektromagnetisk immunitet | | | |
|--|---|---|---|
| Immunitetstest | IEC60601-1-2 testniveau | Overholdelsesniveau | Elektromagnetisk miljø - vejledning |
| Overspænding IEC 61000-4-5 | ±1kV differentiel tilstand ±2kV common mode | ±1kV differentiel tilstand ±2kV common mode | Strømkvalitet skal være af et typisk kommercielt miljø eller hospital. |
| Spændingsdyk, korte spændingsudfald og variationer i forsyningsspændingen IEC 61000-4-11 | Spændingsreduktion i% af UN: 100% i 1 period, 100% i 0,5 perioder, 30% i 25 perioder, 100% i 250 perioder | Spændingsreduktion i% af UN: 100% i 1 period, 100% i 0,5 perioder, 30% i 25 perioder, 100% i 250 perioder | Strømkvalitet skal være af et typisk kommercielt miljø eller hospital. Hvis brugeren af MiniLift160Classic kræver fortsat drift under strømafbrydelse, anbefales det, at MiniLift-160Classic strømforsynes fra en uafbrudt strømforsyning eller et batteri. |

| Vejledning og fabrikantens erklæring - elektromagnetisk immunitet | | | |
|--|--|--|---|
| Immunitetstest | IEC60601-1-2 testniveau | Overholdelsesniveau | Elektromagnetisk miljø - vejledning |
| Elektrostatiske udladninger (ESD) IEC 61000-4-2 | ±2kV, ±4kV, ±8kV, ±15kV luft ±8kV kontakt | ±2kV, ±4kV, ±8kV, ±15kV luft ±8kV kontakt | Gulvet skal være træ, beton eller keramiske fliser. Hvis gulve er dækket med syntetisk materiale, skal det relative fugtighedsniveau være mindst 30%. |
| Ledningsbårne forstyrrelser induceret af radiofrekvente felter IEC 61000-4-6 | 3V i 0.15 MHz til 80MHz 6V i ISM og amatørradiobånd mellem 0.15 og 80 MHz 80% AM ved 1 kHz | 3V i 0.15 MHz til 80MHz 6V i ISM og amatørradiobånd mellem 0.15 og 80 MHz 80% AM ved 1 kHz | Bærbart og mobil radiofrekvens-kommunikationsudstyr bør ikke bruges tættere på nogen del af produktet, inklusive kabler, end 1.0 m, hvis senderens outputeffekt-værdi overstiger 1W. ^(a) |
| Indstrålede radiofrekvens-felter IEC 61000-4-3 | Hjemmesygeplejemiljø 10 V/m 80 MHz til 2.7 GHz 80% AM og 1 kHz | Hjemmesygeplejemiljø 10 V/m 80 MHz til 2.7 GHz 80% AM og 1 kHz | Feltstyrke fra faste radiofrekvenssendere, som bestemt af en elektromagnetisk lokalitetsundersøgelse, skal være mindre end overensstemmelsesniveauet i hvert frekvensområde. ^(b) |
| Nærhedsfelter fra trådløs radiokommunikationsudstyr til radiofrekvens IEC 61000-4-3 | 385 MHz - 27 V/m 450 MHz - 28 V/m 710, 745, 780 MHz - 9 V/m 810, 870, 930 MHz - 28 V/m 1720, 1845, 1970, 2450 MHz - 28 V/m 5240, 5500, 5785 MHz - 9 V/m | 385 MHz - 27 V/m 450 MHz - 28 V/m 710, 745, 780 MHz - 9 V/m 810, 870, 930 MHz - 28 V/m 1720, 1845, 1970, 2450 MHz - 28 V/m 5240, 5500, 5785 MHz - 9 V/m | Der kan forekomme interferens i nærheden af udstyr mærket med dette symbol:  |
| Elektrisk hurtige transienter/bygetransienter IEC 61000-4-4 | Signal og kontrol: ±1kV AC: ±2kV 100 kHz gentagelsesfrekvens | Signal og kontrol: ±1kV AC: ±2kV 100 kHz gentagelsesfrekvens | |
| Magnetfelter med net-frekvenser IEC 61000-4-8 | 30 A/m 50 Hz og 60 Hz | 30 A/m 50 Hz og 60 Hz | Kraftfrekvensmagnetiske felter skal være i niveauer, der er karakteristiske for en typisk placering i et typisk kommercielt eller hospitalt miljø. |

(a) Feltstyrke fra faste sendere, såsom basestationer til radiotelefoner og mobiltelefoner og land-mobilradioer, amatørradio, AM- og FM-radioudsendelse og tv-udsendelse kan ikke teoretisk forudsiges med nøjagtighed. For at vurdere det elektromagnetiske miljø på grund af faste radiofrekvenssendere bør en undersøgelse af elektromagnetisk sted overvejes. Hvis den målte feltstyrke på det sted, hvor MiniLift160 Classic bruges, overstiger det gældende radiofrekvens-overholdelsesniveau ovenfor, skal MiniLift160 Classic overholdes for at verificere normal drift. Hvis der observeres unormal ydeevne, kan der være behov for yderligere foranstaltninger.

(b) Over frekvensområdet 150 kHz til 80 MHz skal feltstyrken være mindre end 1V/m.

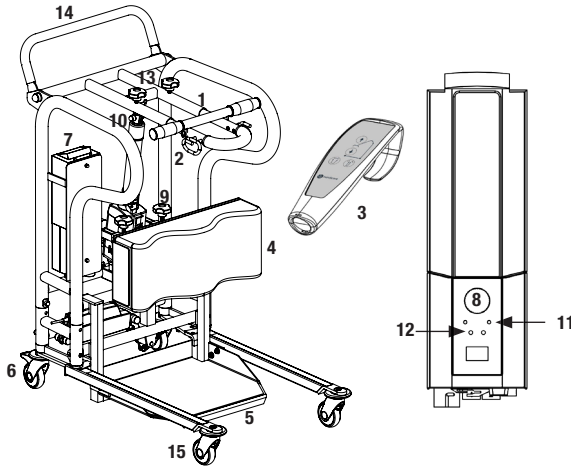

1. Nostovarsi
2. Koukut nostovaljaille
3. Käsiohjain
4. Säätituki
5. Jalkalevy
6. Jarrulliset takapyörät
7. Akku
8. Häätäpysäytys
9. Säätituen säätö
10. Manuaalinen hätälasku
11. Sähköinen hätälasku
12. Latauksen merkkivalo
13. Nostovarren säädön lukitusmekanismi
14. Työntökahva
15. Etupyörät

MiniLift160 Classic on tarkoitettu liikuntarajoitteisten henkilöiden nostamiseen istuvasta seisovaan asentoon. Käyttämällä nostinta oikeiden lisävarusteiden kanssa sillä voidaan nostaa potilas hellävaraisesti seisovaan asentoon. Se tukee potilasta jalkojen alta, säärin etupuolelta ja selästä. MiniLift160 Classic soveltuu potilaille, jotka pystyvät säilyttämään jossakin määrin tasapainonsa seisovassa asennossa. MiniLift160 Classic auttaa kuntouttamaan potilaan alaraajojen lihaksia ja tasapainokykyä.



Varmista turvallisuus

Silmämääräinen tarkastus

Tarkasta nostimen toiminnot säännöllisesti. Varmista, ettei materiaalissa ole mitään vaurioita.

Ennen käyttöä

Tarkasta, että tuote on koottu oikein.

Tarkasta nostokaaren kiinnitys ja varmista, että turvakoukut toimivat oikein.

Tarkasta nostoliikkeen ja alustan säädön toiminta.

Tarkasta, että säätölaite on asennettu oikein.



Lue aina käyttöohje

Lue aina kaikkien siirrossa käytettävien apuvälineiden käyttöohjeet.

Säilytä käyttöohje tuotteen käyttäjien saatavilla.

Varmista aina, että sinulla on käyttöohjeen uusin versio.

Sen voi ladata kotisivuiltamme www.handicare.com.

Henkilöt, jotka eivät ole saaneet nostimen käyttöopastusta, eivät saa missään olosuhteissa käyttää nostinta.

Muutosten tekeminen alkuperäiseen tuotteeseen on ehdottomasti kielletty.

MiniLift160 Classic:n kokoaminen

Tarkasta, että pakkauksessa on kaikki osat:

Nostomoottori, ohjauskotelo, akkupaketti, alusta moottoreineen, jalkalevy, käsiohjain ja johto, käyttöohje ja latauskaapeli. Pakkauksessa on oltava myös ruuvit ja peitetulpat (ks. alla).

Kokoaminen:

Aseta ylempi osa alemman osan päälle ja laske se varovasti paikalleen (1). Paina se kunnolla paikalleen ja kiristä kaikki neljä ruuvia. Pane lopuksi muoviset peitetulpat ruuvien päälle (2).

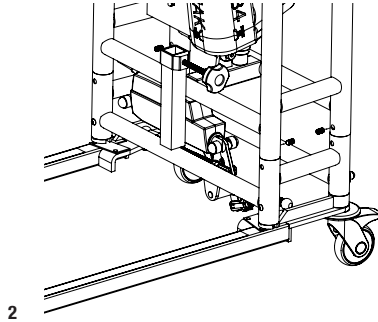
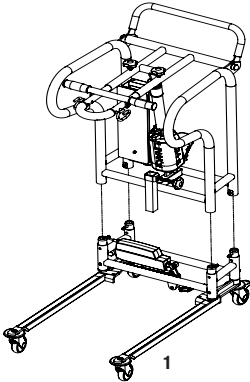

Asenna jalkalevy poikittaistukeen ja käännä se alas (kuva 3).

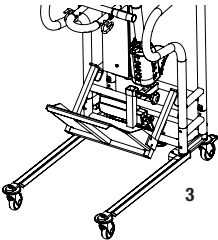

Asenna säätituki työntämällä sen takana olevat poikittaistuet nostimessa oleviin kiinnitysaukkoihin (4) ja kiristä sen jälkeen vääntimet.

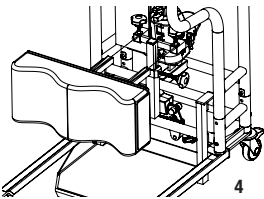

Liitä kaapelit: Käsiohjaimen kaapeli liitännään HS, nostopilarissa olevan nostoyksikön kaapeli liitännään M1 ja alustan säätömoottorin kaapeli liitännään M2 (5).

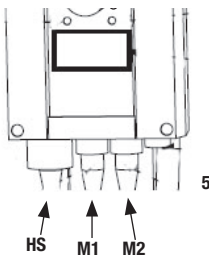

Lopputarkastus

Tarkasta, ettei pakkaukseen ole jäänyt yhtään osaa.

Tarkasta, ettei nostimessa ole merkkejä vaurioista.

Tarkasta kaikki neljä pyörää ja pyörien lukitukset.

Tarkasta kaikki liitännät, ruuvit ja pultit.

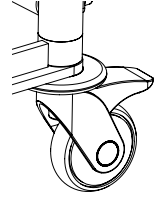

Tarkasta hätäpysäytyksen toimivuus painamalla hätäpysäytyspainike alas ja painamalla sen jälkeen jotakin nosto- tai laskupainikkeista. Jos mitään ei tapahdu, hätäpysäytys toimii oikein.

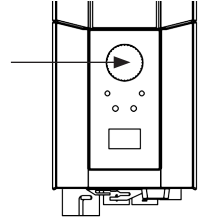

Ota käsi ohjain, paina ylös-painiketta ja käytä nostovarsi ylös asti. Paina sen jälkeen alas-painiketta ja käytä nostovarsi alas asti.

Testaa alustan säätötoiminto. Paina alustan säätöpainiketta levittääksesi alustan maksimileveyteen ja paina sen jälkeen toista painiketta kaventaaksesi alustaa.

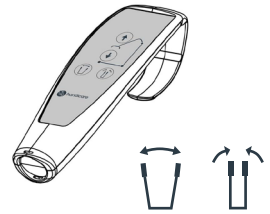

Testaa nostimen toiminta nostamalla henkilöä (ei käyttäjää) hyväksytyillä nostovaljaimilla. Tarkasta samalla, että hätälaskutoiminto toimii nostin kuormattuna. Katso kappale Hätälasku.

Jos nostin toimii virheettömästi, kytke laturi ja tarkasta, että latausvalo palaa ohjauskotelossa.

HUOM!

Ennen nostimen ensimmäistä käyttökertaa:

- sitä täytyy ladata vähintään 4 tuntia. Katso kappale Akkujen lataaminen.
- ohjauskotelon huoltoaikalaskuri on nollattava. Nollataksesi huoltoaikalaskurin paina käsi ohjaimen nosto- ja laskupainikkeita yhtä aikaa 5 sekuntia. Äänimerkki ilmaisee, että ajastin on nollattu.



Säilytä käyttöohje tuotteen käyttäjien saatavilla.

Tuotteen käyttö



Tärkeitä tietoja

- Nostin on koottava Handicaren toimittamien ohjeiden mukaisesti.
- Nostinta saa käyttää vain tasaisella lattialla.
- Käytettävät nostolisävarusteet on asennettava oikein ja testattava käyttäjän tarpeet ja toimintakyky huomioiden.
- Älä jätä nostettavaa yksin nostotilanteen missään vaiheessa.
- Maksimikuormitusta ei saa missään tapauksessa ylittää. Katso maksimikuormitus teknisistä tiedoista ja nostimen arvokilvestä.
- Varmista, etteivät käyttäjän jalat jää puristuksiin jalkalevyn ja lattian väliin. Varmista, etteivät käyttäjän jalat jää puristuksiin jalkalevyn ja jalustan väliin jalustan leveyttä säädettäessä.
- MiniLift160 Classic -nostinta ei ole tarkoitettu käyttäjien kuljettamiseen. Sitä saa käyttää vain lyhyisiin siirtoihin.
- Älä koskaan siirrä nostinta vetämällä säätölaitteesta!
- Nostinta ei saa upottaa veteen eikä käyttää suihkussa tai muissa märissä tiloissa.
- Nostinta ei saa jättää/siirtää säilytettäväksi erittäin kosteaan ympäristöön.
- Nostinta ei saa ladata määrässä huoneessa.
- Optimaalisen toiminnan varmistamiseksi nostin on tarkastettava säännöllisesti. Katso muut ohjeet kappaleesta Kunnossapito.
- Takuu on voimassa vain, jos tuotteen korjaukset tai muutokset tekee Handicaren valtuuttama henkilöstö.
- Muiden kuin hyväksytyjen nostolisävarusteiden käyttö voi aiheuttaa vaaratilanteen.
- Nostovarren on oltava kuormittuna koko laskuvaiheen.

Mitä potilaalta vaaditaan, jotta hän voi käyttää MiniLift160 Classic siirtolaitetta:

- kykyä kannatella itseään siirron ajan
- kykyä ymmärtää ohjeita.

Maksimikuormitus

Samaan asennettuun nostinyksikköön sisältyvien tuotteiden, ts. nostomoottorin, nostokaaren, nostoliinan, vaa'an ja muiden lisävarusteiden sallitut maksimikuormitukset voivat olla erilaiset. Se yksikköön sisältyvä tuote, jolla on alin sallittu maksimikuormitus, määrää aina koko yksikön sallitun maksimikuormituksen. Tarkasta aina yksikön kaikkien tuotteiden merkinnät ja ota yhteys Handicareen, jos sinulla on niistä kysyttävää.

Ohjauskotelon ja akun ominaisuudet

1. Hätäpysäytys
2. Latauksen merkkivalot
3. Akun varaustason näyttö
4. Liitäntä laturin kaapeli
5. Liitäntä alustan säätömoottorille
6. Liitäntä nostovarren säätölaitteelle
7. Liitäntä käsiohjaimelle
8. Sähköinen hätälasku
9. Akun nostokahva



Akkujen lataaminen

Nostimen käytön aikana kuuluva äänimerkki tarkoittaa, että akut on ladattava. Lataa nostin käytön jälkeen varmistaaksesi, että akku on aina täyteen ladattu. Lukitse nostimen pyörät akun latauksen ajaksi.

1. Liitä latauskaapeli verkkopistorasiaan ja latausliitäntään. Lataussymboli näkyy näytöllä.
2. Varmista, että ohjauskotelon lamput syttyvät. Vihreä LED ilmaisee, että latauslaite saa virtaa, ja keltainen LED ilmaisee, että akku latautuu.
3. Lataus pysähtyy automaattisesti, kun akussa on täysi varaus.



Seinälle asennettu laturi.

1. Poista akkupaketti nostimesta ja aseta se seinälle asennettuun laturiin.
2. Tarkasta, että laturin etupuolella oleva LED-lamppu palaa.

HUOM!

Ennen nostimen käyttöönottoa sitä täytyy ladata 4 tuntia.

Lataa akut säännöllisesti, jotta ne kestäisivät mahdollisimman pitkään. Akut on suositeltavaa ladata nostimen jokaisena käyttöpäivänä.

Hätäpysäytyspainike ei saa olla alapainettuna latauksen aikana.

Näytöllä esitettävät akkutiedot

Akun tyhjentyminen näytetään neljänä vaiheena:

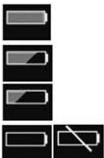

Akun varaustila 1: Akku on ok, latausta ei tarvita (100–50 %).

Akun varaustila 2: Akku on ladattava. (50–25 %)

Akun varaustila 3: Akku on ladattava. (Alle 25 %) Äänimerkki saadaan painettaessa jotakin painiketta tässä varaustilassa.

Akun varaustila 4: Akku on ladattava. Tässä tilassa osa nostimen toiminnoista ei ole käytettävissä.

Tässä akun varaustilassa vain nostovarren alas laskeminen on mahdollista. Äänimerkki kuuluu myös, kun ohjauspainike aktivoidaan (17V tai alempi). Symboli vaihtelee kahden kuvan välillä 10 sekunnin ajan.

Akkusymboli näytetään kotelon ollessa aktiivituna, kunnes virta katkeaa (2 minuutin kuluttua käytön jälkeen). Myös muita akkutyyppejä kuin BAJ1/BAJ2 voidaan käyttää.

Akun varaustaso riippuu jännitetasosta. Tästä syystä akun varaus voi esimerkiksi vaihtua tasolta 1 tasolle 2 ja takaisin tasolle 1.

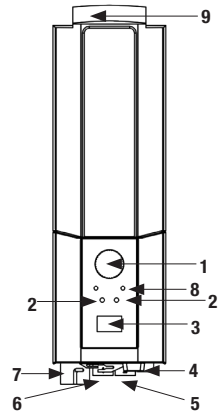

Huoltotietojen luku

Huollon perustiedot voidaan lukea näytöltä. Saadaksesi huoltotiedot näytölle paina nostovarren ylös-painiketta puoli sekuntia. Tiedot näytetään puolen minuutin ajan tai kunnes muita painikkeita käytetään.

| | |
|--------|---------|
| ↑ | 12034 |
| A-S | 1257000 |
| 15/100 | 7 |
| 1000 | 90/360 |

- Tehdyt sykliit yhteensä
- Säätlöaitteen käyttökuormitus (ampeerit x käyttöaika sekunteina)
- Ylikuormitusten kokonaismäärä
- Edellisestä huollosta kulunut aika päivissä/Huoltojen välinen aika päivissä

Akun vaihto

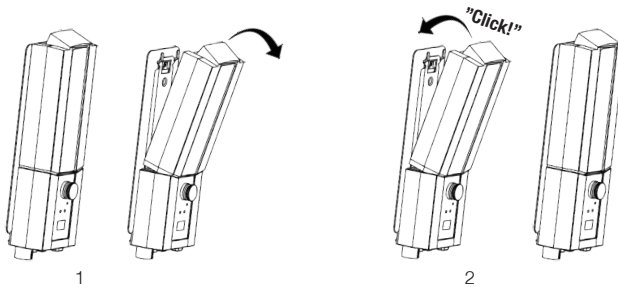

Käsiohjain

Nostovarren nostaminen/laskeminen

Symboli osoittaa liikesuunnan.

Liike lakkaa, kun painike vapautetaan.

Jos nostovarren eteen tulee laskettaessa este, nostin pysäyttää varren liikkeen välittömästi. Ennen kuin laskua voidaan jatkaa, on nostovartta ensin nostettava hieman käsiohjaimella.



Alustan leventäminen/kaventaminen

Painikkeiden merkinnät osoittavat toiminnon.

Liike lakkaa, kun painikkeet vapautetaan.



STOP

Hätäpysäytys

Hätäpysäytyksen aktivointi

Paina ohjauskotelossa oleva punainen hätäpysäytyspainike alas.

Palauttaminen

Kierrä painiketta nuolten osoittamaan suuntaan, kunnes painike ponnahtaa ylös.

Akun purkautumisen estämiseksi on suositeltavaa pitää hätäpysäytyspainike alaspainettuna, kun nostinta ei käytetä.

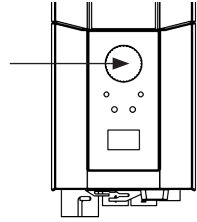

Hätälasku

Manuaalinen hätälasku

Nosta punaista liukusäädintä ylöspäin manuaalista hätälaskua varten.

Sähköinen hätälasku

Käytä ohjauskotelon alas-painiketta laskeaksesi nostimen alas sähköisesti.

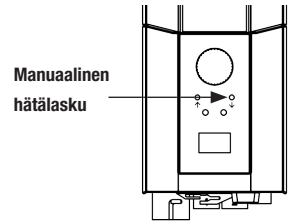
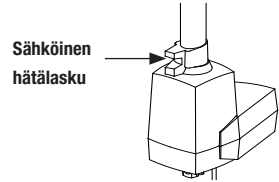

Käyttöohjeet

Näitä ohjeita on noudatettava MiniLift160 Classic-nostimen oikean käytön varmistamiseksi.

Käsiohjaimen toiminnot

Käsiohjaimessa on neljä toimintoa: ylös ja alas (nostovarsi), ulos ja sisään (alustan leveysäättö). Kahta toimintoa ei voi käyttää yhtä aikaa.

HUOM: Käsiohjaimen toiminnot eivät toimi, jos hätäpysäytyspainike on painettu alas.

HUOM: MiniLift160 Classic:aa ei ole tarkoitettu potilaiden kuljettamiseen. Sitä saa käyttää vain lyhyisiin siirtoihin.

Varoitus: Älä koskaan siirrä nostinta säätölaitteesta vetämällä.

Varoitus: Varmista, etteivät potilaan jalat jää puristuksiin jalkalevyn ja lattian väliin. Varmista, että etteivät potilaan jalat jää puristuksiin jalkalevyn ja lattian väliin alustan leveyttä säädettäessä.

IFU for MiniLift

1. Suunnittele toiminta ja arvioi riskit aina ennen potilaan nostamista ja siirtämistä MiniLift-nostimella:
 - a. Tarkista, että ympäristö on sopiva ja suunnittele tehtävä.
 - b. Tarkista MiniLiftin ja ThoraxSlingin toiminta.
 - c. Tarkista MiniLiftin akku.
 - d. Tarkista, että MiniLift on huollettu asianmukaisesti.
 - e. Tarkista MiniLift ja ThoraxSling silmämääräisesti vaurioiden tai vikojen varalta.
 - f. Varmista, että ThoraxSlingin koko on oikea käyttöoppaan ohjeiden mukaan.
2. Käytön edellytykset:
 - a. MiniLift-nostimen käyttöä varten potilaan on kyettävä seisoamaan jonkin verran. Kunkin potilaan kyvyt ja riskit on arvioitava yksilöllisesti.
3. Aseta ThoraxSling potilaalle ThoraxSlingin käyttöoppaan ohjeiden mukaisesti (katso ThoraxSling-käyttöohje).
4. Kiinnitä turvahihna vyötärölle. Turvahihnan kiinnittämättä jättämistä on harkittava, mikäli potilaalla on avannepussi, PEG-letku, haavaumia tai muita vastaavia tekijöitä. Potilaan nostaminen MiniLift-nostimella onnistuu hyvin myös turvahihnaa kiinnittämättä.
5. Nosta potilaan jalat tarvittaessa pyörätuolin jalkatuilta ja käännä jalkatuet sivuun.
6. Levitä MiniLiftin jalat mahdollisimman avoimeen asentoon ja aseta MiniLift potilaan eteen etuosa potilaaseen päin.
7. Lukitse MiniLiftin sekä tarvittaessa pyörätuolin/sängyn pyörät.
8. Varmista, että potilaan jalat yltävät MiniLiftin jalkalevyille. Aseta jalkaterät jalkalevyille etäälle toisistaan, jotta niiden asento takaa mahdollisimman hyvän tasapainon.
9. Säädä polvituen korkeus ja syvyys siten, että se tukee potilaan sääriä.
10. Vedä nostovarren lukitusnappi ylös ja säädä varsi niin, että potilas yltää sen kahvaan.
11. Kiinnitä sopivat nostovaljaiden lenkit nostovarren niille tarkoitettuihin koukkuihin.
12. Varmista lenkkien asianmukainen kiinnitys vetämällä niitä.
13. Vedä nostovarren lukitusnappi ylös ja säädä varsi niin, että lenkit kiristyvät.
14. Aseta potilaan kädet nostovarren kahvoille tai pyydä potilasta työntämään itseään ottamalla tukea pyörätuolin käsinojista. Mikäli potilaan käsivarren lihakset ovat heikot, aseta käsivarsi tai tarvittaessa molemmat käsivarret ThoraxSlingin käsitukiin.

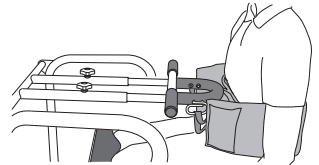
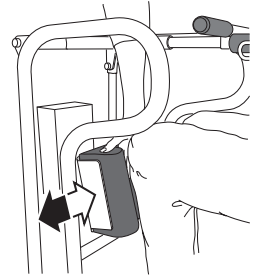

15. Harkitse eri nostotapoja:
- Jos nostovarsi säädetään lyhyeksi, potilas nostetaan voimakkaampaan etunojaan. Etunoja-asento edellyttää enemmän jalkojen lihasvoimaa. Tämä nostotapa sopii lyhyemmille ja aktiivisemmille potilaille.
 - Pidemmäksi säädetty nostovarsi soveltuu heikommille potilaille, jotka tarvitsevat harjoitusta. Tämä nostotapa sopii myös pidemmille potilaille.

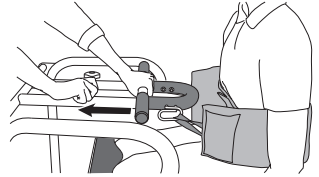

16. Anna potilaalle ohjeet nostotilanteeseen.
17. Avustajan paikka: Asetu seisomaan nostimen viereen ja paina käsihjaimen ylös-painiketta. Tarkkaile potilaan jalkaterien asentoa ja varmista, että ThoraxSling ei liu'u pois paikaltaan.

18. Nosta potilas asentoon, jossa hän pystyy seisomaan. On tärkeää huomata, että osa potilaista voi pelätä kaatuvansa eteenpäin eikä ehkä halua seistä selkä suorana.

19. Kehota potilasta tarvittaessa siirtämään käsiään ja pitämään kiinni MiniLifitin rungosta.

20. Vapauta MiniLifitin pyörät.

21. Kun siirrät potilasta, tuo MiniLifitin levitetyt jalat lähemmäs toisiaan ja siirrä nostinta niin, että potilas seisoo kasvat menosuuntaan päin.

22. Suorita haluttu tehtävä (esimerkiksi siirto, seisomaharjoittelu tai WC-käynti).

23. Kun potilas on halutussa seisoma-asennossa, siirrä MiniLift haluttuun siirtoasentoon.

24. Lukitse MiniLifitin ja myös pyörätuolin pyörät, jos potilas lasketaan tuoliin.

25. Aseta potilaan kädet nostovarren kahvoille.

26. Avustajan paikka on MiniLift-nostimen sivulla. Laske potilas painamalla käsihjaimen alas-painiketta.

27. Mikäli mahdollista, kehota potilasta nojaamaan eteenpäin laskemisen aikana.

28. Laske nostovarsi ja varmista, että potilas laskeutuu tukevaan istuma-asentoon (esimerkiksi pyörätuoliin).

29. Kehota potilasta irrottamaan otteensa MiniLift-nostimesta. Ojenna nostovarsi ja irrota ThoraxSling kokonaan MiniLift-nostimesta.

30. Vapauta MiniLifitin pyörät ja nosta potilaan jalat varovasti MiniLifitin jalkalevyiltä.

31. Siirrä MiniLift kauemmas potilaasta.

32. Poista ThoraxSling potilaalta.

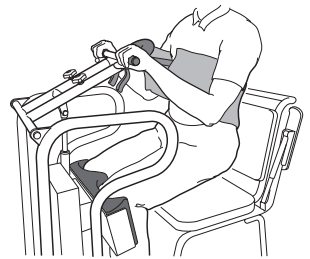

Vianetsintä

Jos nostin tai alustan säätö ei toimi, varmista:

- Että hätäpysäytyspainike ei ole alaspainettuna.
- Että kaikki kaapelit on liitetty oikein ja painettu kunnolla liitäntöihin. Irrota liitin ja paina se kunnolla kiinni.
- Että akun lataus ei ole käynnissä.
- Että akku on ladattu.

Jos nostin ei toimi kunnolla, ota yhteys jälleenmyyjääsi.

Jos laitteesta kuuluu häiriöääniä:

- Yritä selvittää, mistä äänet tulevat. Poista nostin käytöstä ja ota yhteys jälleenmyyjääsi.

Lisävarusteet

ThoraxSling, polyester, XS–XXL, tuotenro: 45500003-009

ThoraxSling, wipeable, S–XXL, tuotenro: 45500004-009

ThoraxSling with seat support, S–XL, tuotenro: 45600004-008

ThoraxSling with seat support, disposable, non-woven S–XL,
tuotenro: 45690004-008

CalfStrap, tuotenro: 70200033

Käsiohjain

Käsiohjain huoltotarpeen, akun varaustilan ja ylikuormituksen ilmaisimilla

Hand control HB33-6, tuotenro: 70200089



Kunnossapito

Nostin on tarkastettava huolellisesti vähintään kerran vuodessa. Tarkastuksen saa suorittaa vain valtuutettu henkilöstö ja tarkastuksessa on noudatettava Handicaren huoltokäsikirjan ohjeita.

Korjaukset ja huollot saa suorittaa vain valtuutettu henkilöstö ja korjauksessa saa käyttää vain alkuperäisiä varaosia.



Käytetyt akut toimitetaan kierrätettäviksi lähimpään kierrätyskeskukseen.

Ne voidaan palauttaa myös Handicarelle tai Handicaren tuotteiden jälleenmyyjälle kierrätettäviksi.

Puhdistus/desinfiointi

Puhdista nostin tarvittaessa lämpimällä vedellä tai saippualliuoksella ja tarkista, ettei pyöriin ole tarttunut likaa tai hiuksia.

Älä käytä fenolia tai klooria sisältäviä puhdistusaineita, sillä ne voivat vahingoittaa alumiini- ja muovimateriaaleja.

Desinfiointia tarvittaessa voidaan käyttää 70-prosenttista etanolia, 45-prosenttista isopropanolia tai vastaavaa.

Säilytys ja kuljetus

Jos nostinta ei käytetä pitkään aikaan, esim. kuljetuksen vuoksi, on suositeltavaa painaa hätäpysäytyspainike alas.

Nostinta on kuljetettava ja säilytettävä -10 °C – $+50\text{ °C}$ lämpötilassa ja normaalissa 30 %–75 % ilmankosteudessa.

Ilmanpaineen on oltava 700–1060 hPa. Odota, kunnes nostin on saavuttanut huoneenlämpötilan, ennen kuin alat ladata akkuja ja käyttää nostinta.











Huoltosopimukset

Handicare tarjoaa mahdollisuuden solmia siirrettävän nostimesi huollon ja säännöllisen testauksen kattavan huoltosopimuksen. Ota yhteys paikalliseen Handicare-edustajaasi.

Normaali käyttöympäristö

Tämä laite on tarkoitettu sisäkäyttöön. Sitä ei suositella käytettäväksi normaalin sisälämpötilan ulkopuolella ja kosteus vaihtelee välillä 10 °C - 40 °C ja 30 % - 75 %.

Symbolit

| | |
|--|--|
|  | Valkoinen/sininen Lue käyttöohje. |
|  | Ei saa hävittää kotitalousjätteen mukana. |
|  | Tuote täyttää lääkintälaitedirektiivin 93/42/ETY vaatimukset. |
|  | Tyypin B sähköiskusuojaus. |
|  | Laite on tarkoitettu sisäkäyttöön. |
|  | Luokan II laite. |
|  | Tärkeää Ole tarkkaavainen |
|  Do not push | Punainen/musta Älä työnnä tai vedä nostinta säätölaitteesta |

Tekniset tiedot

| | |
|--|---|
| Nostonopeus | 35 mm/s ilman kuormaa |
| Akut | Kaksi 12V, 2,9 Ah venttiilisäätöistä suljettua lyijyakkua (geeliakkua) |
| Latauslaite | Maks. 400mA |
| Moottori (nostopilari) | DC 24 V, 10,5 Ah. Toiminta-aika: 10 % kahden minuutin yhtäjaksoisesta maksimikäyttöajasta. Työntövoima: 7 500 N |
| Moottori (alusta) | DC 24 V, 12,3 Ah. Toiminta-aika: 10 % kahden minuutin yhtäjaksoisesta maksimikäyttöajasta. Työntövoima: 2 000 N |
| Äänitaso: | 55,8 dB(A) |
| Materiaali | Teräs |
| Hätälasku | Manuaalinen ja sähköinen |
| Pyörät | Edessä 3.1", 80 mm, takana 3.1", 80 mm |
| Paino | 39 kg |
| Irto-osien paino (jalkalevy) | 5 kg |
| Jalkalevy, koko | 390 x 345 mm |
| Nostoja yhdellä latauksella | 20–25 |
| Suojausluokka | IP X4 |
| Arvioitu kestoikä | 10 vuotta |
| Käsiohjaimien painikkeiden puristusvoimat | 4 N |
| Maksimikuormitus | 160 kg |

Luokan I lääkinälaite. Tuote täyttää lääkinälaite-direktiivin 93/42/ETY vaatimukset.

Sähkömagneettinen yhteensopivuus (EMC)

Tuote on testattu voimassa olevien sääntelystandardien mukaisuuden suhteen sen kykyyn estää ulkoisten lähteiden aiheuttama EMI (sähkömagneettiset häiriöt). Jotkut toimenpiteet voivat auttaa vähentämään sähkömagneettisia häiriöitä:

- Käytä vain Handicare-kaapeleita ja varaosia, jotta vältetään lisääntyneet päästöt tai heikentynyt häiriönsieto, mikä voi vaarantaa laitteen oikean toiminnan.
- Varmista, että muut potilaiden seuranta- ja / tai elämäntuen alueilla on hyväksytyjen päästöstandardien käytössä.

VAROITUS

Langattomat viestintälaitteet, kuten langattomat tietokoneverkot, matkapuhelimet, langattomat puhelimet ja niiden solukoradioasemat jne voivat vaikuttaa laitteisiin. Niiden tulee olla enemmän kuin 1,5 metriä laitteista.

Suunniteltu ympäristö: Kotisairaanhoidoympäristö ja ammatillisen terveydenhuollon laitosympäristö.

Poikkeukset: ME SYSTEM HF -kirurgiset laitteet ja radiotaajuus suojattu huone MRI: lle.

VAROITUS

Tämän laitteen käyttöä muiden laitteiden vieressä tai pinottuna niiden kanssa tulisi välttää, koska se voi johtaa virheelliseen toimintaan. Jos tällainen käyttö on välttämätöntä, tätä laitetta ja muita varusteita tulee tarkkailla varmistaakseen, että ne toimivat normaalisti.

MiniLift160Classic on laite, jolla voidaan turvallisesti nostaa ihmisiä istuimelta seisovaan asentoon liikkuvan nostovarren avulla. Jos yksikkö lakkaa toimimasta mahdollisen EM-häiriön takia, yksikön tulisi olla kytketty pois päältä. Sen toiminta tulisi varmistaa ja laitteita tulisi käyttää toisessa huoneessa tai ympäristössä. Jos jokin muu laite häiriintyy, sen toiminta olisi tarkistettava ennen uudelleen käyttöä.

| Ohjeet ja valmistajan vakuutus - sähkömagneettiset päästöt | | |
|--|---------------------|--|
| Päästötesti | Noudattaminen | Sähkömagneettinen ympäristö - opas |
| Radiotaajuiset päästöt CISPR 11 | Ryhmä 1 | Tämä laite käyttää radiotaajuisia energiaa vain sisäisiin toimintoihinsa. Siksi sen radiotaajuiset päästöt ovat erittäin alhaiset eivätkä todennäköisesti aiheuta häiriötä lähellä olevissa elektronisissa laitteissa. |
| Radiotaajuiset päästöt CISPR 11 | Luokka B | Tämä laite soveltuu käytettäväksi kaikissa laitoksissa, mukaan lukien kotitalouslaitokset ja ne, jotka on suoraan kytketty kotitalouskäyttöön tarkoitettuihin julkisiin matalajänniteverkkoihin. |
| Harmoniset päästöt IEC 61000-3-2 | Luokka A | |
| Jännitteen vaihtelut / välkkympäästöt IEC 61000-3-3 | Täyttää vaatimukset | |

| Ohjeet ja valmistajan vakuutus – sähkömagneettinen suojaus | | | |
|--|--|--|--|
| Immuneettitestit | IEC60601-1-2 testitaso | Vastavuustaso | Sähkömagneettinen ympäristö - opas |
| Ylijänniteaalto IEC 61000-4-5 | ±1kV differentiaalinen tila ±2kV yleinen tila | ±1kV differentiaalinen tila ±2kV yleinen tila | Verkkovirran laadun tulee vastata tyypillisen kaupallisen ympäristön tai sairaalaympäristön virtaa |
| Jännitekuopat, lyhytaikaiset katkokset ja jännitevaihtelut virransyöttö IEC 61000-4-11 | Jännitteen aleneminen prosentteina UN: sta: 100% 1 jaksona, 100% 0,5 jaksona, 30% 25 jaksona, 100% 250 jaksona | Jännitteen aleneminen prosentteina UN: sta: 100% 1 jaksona, 100% 0,5 jaksona, 30% 25 jaksona, 100% 250 jaksona | Verkkovirran laadun tulee vastata tyypillisen kaupallisen ympäristön tai sairaalaympäristön virtaa Jos A&D-laitteen on toimittava jatkuvassa käytössä myös sähkökatkojen aikana, on suositeltavaa, että laite saa virran keskeytymättömästi virtalähteestä tai akusta. |

| Ohjeet ja valmistajan vakuutus – sähkömagneettinen suojaus | | | |
|--|--|--|--|
| Immuneettitesti | IEC60601-1-2 testitaso | Vastaavuustaso | Sähkömagneettinen ympäristö - opas |
| Sähköstaattinen purkaus (ESD) IEC 61000-4-2 | ±2kV, ±4kV, ±8kV, ±15kV ilma ±8kV kontakti | ±2kV, ±4kV, ±8kV, ±15kV ilma ±8kV kontakti | Lattian tulee olla puu, betoni tai keraaminen laatta. Jos lattiat on päällystetty synteettisellä materiaalilla, suhteellisen kosteuden tulisi olla vähintään 30%. |
| Radio- taajuuskenttien aiheuttamat johtamat häiriöt IEC 61000-4-6 | 3V sisään 0.15 MHz kiinni 80MHz 6V sisään ISM ja radio- amatööribändien välillä 0.15 ja 80 MHz 80% AM at 1 kHz | 3V sisään 0.15 MHz kiinni 80MHz 6V sisään ISM ja radio- amatööribändien välillä 0.15 ja 80 MHz 80% AM at 1 kHz | Kannettavia ja liikkuvia radiotaajuisia viestintälaitteita ei saa käyttää lähempänä tuotetta, mukaan lukien kaapelit, kuin 1,0 m, jos lähettimen lähtöteho ylittää 1W. ^(a) Kiinteiden radiotaajuislähettimien kenttävoimakkuuden, joka määritetään sähkömagneettisella paikannustutkimuksella, tulisi olla pienempi kuin vaatimustenmukaisuustaso jokaisella taajuusalueella. ^(b) Häiriötä saattaa esiintyä tällä symbolilla merkittyjen laitteiden lähellä: |
| Säteilevä radiotaajuinen sähkömagneettinen kenttä IEC 61000-4-3 | Kotisairaanhoidoympäristö 10 V/m 80 MHz kiinni 2.7 GHz 80% AM ja 1 kHz | Kotisairaanhoidoympäristö 10 V/m 80 MHz to 2.7 GHz 80% AM and 1 kHz |  |
| Lähestymiskentät radiotaajuisista langattomista viestintälaitteista IEC 61000-4-3 | 385 MHz - 27 V/m 450 MHz - 28 V/m 710, 745, 780 MHz - 9 V/m 810, 870, 930 MHz - 28 V/m 1720, 1845, 1970, 2450 MHz - 28 V/m 5240, 5500, 5785 MHz - 9 V/m | 385 MHz - 27 V/m 450 MHz - 28 V/m 710, 745, 780 MHz - 9 V/m 810, 870, 930 MHz - 28 V/m 1720, 1845, 1970, 2450 MHz - 28 V/m 5240, 5500, 5785 MHz - 9 V/m | |
| Nopea sähköinen transientti/ purske IEC 61000-4-4 | Signaali ja hallinta ±1kV AC: ±2kV 100 kHz toistotaajuus | Signaali ja hallinta ±1kV AC: ±2kV 100 kHz toistotaajuus | |
| Tehotaajuus Magneettikenttä IEC 61000-4-8 | 30 A/m 50 Hz ja 60 Hz | 30 A/m 50 Hz ja 60 Hz | Tehotaajuusmagneettisten kenttien tulee olla tasoilla, jotka ovat ominaisia tyypilliselle sijainnille tyypillisessä kaupallisessa tai sairaalaympäristössä. |
| <p>(a) Kiinteiden lähettimien, kuten radiopuhelimien ja langattomien matkapuhelinten tukiasemien, matkapuhelimien, radioamatöörien, AM- ja FM-radiolähetysten ja TV-lähetysten kenttävoimakkuutta ei voida ennustaa teoreettisesti tarkkuudella. Kiinteiden radiotaajuislähettimien aiheuttaman sähkömagneettisen ympäristön arvioimiseksi tulisi harkita sähkömagneettisen paikkatutkimuksen tekemistä. Jos mitattu kenttävoimakkuus siinä paikassa, jossa MiniLift160 Classic -laitetta käytetään, ylittää edellä mainitun sovellettavan radiotaajuusvaatimusten tason, MiniLift160 Classic -laitetta tulee tarkkailla normaalin toiminnan varmistamiseksi. Jos havaitaan epänormaalia suorituskykyä, lisätoimenpiteet voivat olla tarpeen.</p> <p>(b) Taajuusalueella 150 kHz - 80 MHz kentänvoimakkuuden tulisi olla alle 1 V/m.</p> | | | |

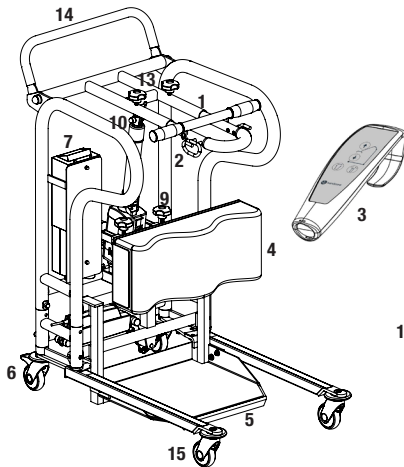

1. Hebearm
2. Haken für Hebegurt
3. Handsteuergerät
4. Unterschenkelstützte
5. Fußplatte
6. Hinterräder mit Bremse
7. Akku
8. Nothalt
9. Einstellung der Unterschenkelstütze
10. Manuelle Notabsenkung
11. Elektrische Notabsenkung
12. Ladeleuchte
13. Sicherungsmechanismus zum Verstellen des Hebearms
14. Fahrgriff
15. Vorderräder

MiniLift160 Classic ist ein mobiler Aufstehlift, der dem Pflegebedürftigen beim Aufrichten vom Sitzen in den Stand den höchstmöglichen Komfort bietet. Mit dem richtigen Hebezubehör kombiniert, werden die Füße, der Knie- und Unterschenkelbereich sowie der Rücken des Pflegebedürftigen sicher und angenehm unterstützt. Der Aufstehlift unterstützt den Pflegebedürftigen, indem er ihn beim Aufstehen entsprechend physiologischer Bewegungsmuster nach oben und vorne hebt. Gleichzeitig werden Beinmuskulatur und Gleichgewichtssinn trainiert.



Sicherheitsprüfung

Sichtprüfung

Unterziehen Sie den Lift regelmäßig Sicherheitsprüfungen. Prüfen Sie das Material auf Unversehrtheit.

Vor der Benutzung

Prüfen Sie den Lift auf korrekte Montage.

Prüfen Sie den Hehebügel auf korrekte Befestigung und die Sicherheitshäkchen auf Funktion.

Prüfen Sie die Hubbewegungen und die Breitenverstellung des Fahrgestells.

Prüfen Sie den Stellantrieb auf korrekte Montage.



Beachten Sie stets die Gebrauchsanweisung

Lesen Sie unbedingt die entsprechenden Gebrauchsanweisungen für sämtliche beim Transfer des Pflegebedürftigen verwendeten Hilfsmittel. Bewahren Sie die Gebrauchsanweisung so auf, dass sie der Anwender des Produkts rasch zur Hand hat. Vergewissern Sie sich, dass Sie stets über die aktuellste Version der Gebrauchsanweisung verfügen.

Die aktuellste Version steht auf unserer Website www.handicare.com zum Download bereit. Personenlifter dürfen nur von Personen benutzt werden, die in der Handhabung des Gerätes geschult sind. Der Lift darf unter keinen Umständen modifiziert werden.

Montage des MiniLift160 Classic

Prüfen Sie die Vollständigkeit der Lieferung:

Hubmotor, Steuerbox, Batteriepack, Untergestell mit Verbreiterungsmotor, Fußplatte, Unterschenkelstütze, Handsteuergerät mit Kabel, Handbuch und Ladegerät.

Montage:

Oberteil auf Unterteil setzen und vorsichtig zusammenfügen (1). Ganz nach unten drücken und die vier Schrauben anziehen. Abschließend die Abdeckkappen auf die Schraubenköpfe aufstecken (2).

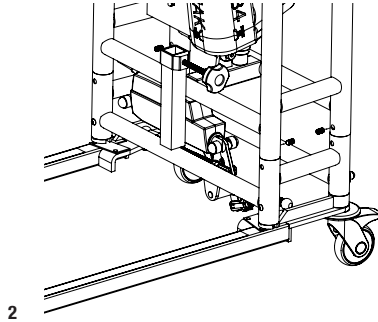
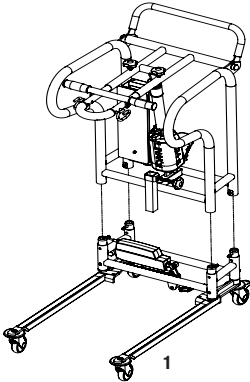

Fußplatte an der Querstrebe einhängen und nach unten klappen (2).

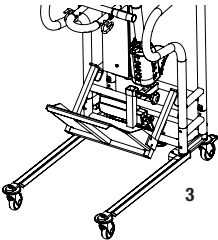

Unterschenkelstütze montieren. Hierzu die Streben an der Rückseite des Lifters einführen (4) und Drehknopf anziehen.

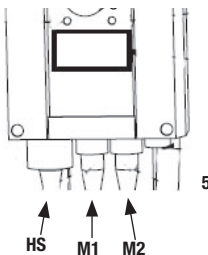
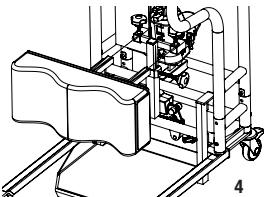

Kabel anschließen: Kabel für das Handsteuergerät an HS, Kabel für den Hubmotor an Anschluss M1 und Kabel für den Verbreiterungsmotor an Anschluss M2 anschließen (5).

Inbetriebnahmeprüfung

Untersuchen Sie den Lifter auf eventuelle Anzeichen von Schäden.
Prüfen Sie alle Laufrollen und Feststellbremsen.

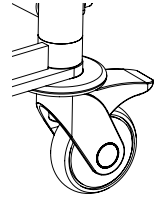

Prüfen Sie sämtliche Anschlüsse, Schrauben und Bolzen. Vergewissern Sie sich, dass keine Teile in der Verpackung zurückbleiben.

Prüfen Sie die Not-Aus-Funktion, indem Sie zuerst den Not-Aus-Taster und dann die Aufwärts- und Abwärtstasten drücken. Wenn sich nichts bewegt, ist die Not-Aus-Funktion in Ordnung.

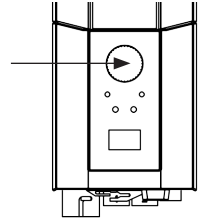

Drücken Sie die Aufwärtstaste an der Handbedienung und fahren Sie den Hubarm ganz hoch. Drücken Sie dann die Abwärtstaste und fahren Sie den Hubarm ganz nach unten.

Prüfen Sie die Breitenverstellung des Fahrgestells: Drücken Sie das Pedal zur Verbreiterung und dann das Pedal zur Verengung des Fahrgestells jeweils bis zum Anschlag.



Prüfen Sie die Funktion des Lifters, indem Sie eine Person (nicht den Pflegebedürftigen) mit einem zugelassenen Hebegurt anheben.

Prüfen Sie zugleich die Funktion der Notabsenkung mit einer Person im Lifter, siehe „Notabsenkung“.

Wenn der Lifter einwandfrei funktioniert, schließen Sie das Ladekabel an und prüfen Sie, ob das LED-Lämpchen für den Ladevorgang an der Steuereinheit leuchtet.

HINWEIS!

Vor der ersten Inbetriebnahme des Lifters muss:

- der Akkupack 4 Stunden aufgeladen werden. Siehe „Aufladen des Akkupacks“.
- die Serviceleuchte an der Steuereinheit zurückgesetzt werden. Hierzu drücken Sie gleichzeitig die Aufwärts- und die Abwärtstaste an der Handbedienung und halten Sie diese 5 Sekunden lang gedrückt. Ein akustisches Signal zeigt an, dass die Serviceleuchte zurückgesetzt wurde.



Bewahren Sie die Gebrauchsanweisung so auf, dass sie der Anwender des Produkts rasch zur Hand hat.

Anwendung des Produkts



Wichtige Hinweise

- Der Lifter ist entsprechend der beiliegenden Montageanleitung zu montieren.
- Der Lifter darf nur auf ebenem Fußboden im Innenbereich verwendet werden.
- Lifter- und Hebezubehör muss an die Bedürfnisse und Fähigkeiten des Pflegebedürftigen angepasst sein.
- Bleiben Sie während des Transfers beim Pflegebedürftigen.
- Die maximal zulässige Belastung darf unter keinen Umständen überschritten werden. Siehe auch „Maximal zulässige Belastung“.
- Achten Sie darauf, dass die Füße des Pflegebedürftigen beim Verstellen der Fahrgstellbreite zwischen der Fußplatte und dem Fußboden oder zwischen der Fußplatte und den Fahrgstellschenkeln nicht eingeklemmt werden.
- MiniLift160 Classic darf nur für kurze Transfers Pflegebedürftiger verwendet werden.
- Beim Umstellen des Lifters niemals am Stellantrieb des Hubmotors ziehen!
- Der Lifter darf nicht in Wasser getaucht oder verwendet werden, auch nicht in der Dusche.
- Der Lifter darf nicht in Feucht- und Nassräumen verbleiben oder aufbewahrt werden.
- Der Lifter darf nicht in Feuchträumen aufgeladen werden.
- Für optimale Funktion ist der Lifter regelmäßig zu überprüfen. Siehe „Wartung“.
- Die Garantie gilt nur, wenn Reparaturen oder Änderungen von hierzu befugtem Personal ausgeführt werden.
- Die Verwendung von Zubehör, das keine Autorisierung von Handicare für den Gebrauch mit dem Lifter hat, ist mit Risiko verbunden.
- Der Hubarm muss während des ganzen Absenkvorgangs belastet sein.

Für das Umsetzen mit MiniLift160 Classic muss der Pflegebedürftige über folgende Fähigkeiten verfügen:

- ausreichende Beinstabilität
- Anweisungen befolgen können

Max. zulässige Belastung

Die einzelnen Komponenten innerhalb des zusammengebauten Liftersystems (Lifter, Hehebügel, Hebegurt und ggf. anderes Zubehör) können unterschiedliche maximal zulässige Belastungen aufweisen. Das zusammengebaute Liftersystem darf jedoch nie höher als mit dem Gewicht belastet werden, das für die Komponente mit der geringsten Belastung zulässig ist. Bevor Sie Lifter und Zubehör verwenden, prüfen Sie immer die maximal zulässige Belastung aller Komponenten. Bei Fragen wenden Sie sich bitte an Ihren Fachberater für Handicare.

Einzelheiten der Steuereinheit und des Akkupacks

1. **Not-Aus**
2. **Ladeanzeigen**
3. **Anzeigefeld für Akkustatus**
4. **Anschluss für Ladekabel**
5. **Anschluss für Motor zur Breitenverstellung des Fahrgestells**
6. **Anschluss für Stellantrieb des Hubarms**
7. **Anschluss für Handbedienung**
8. **Elektrische Notabsenkung**
9. **Griff zum Abheben des Akkupacks**

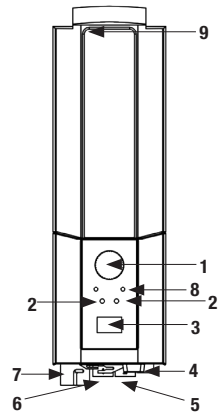

Aufladen des Akkupacks

Ein akustischer Alarm bei der Benutzung des Lifters zeigt an, dass der Akkupack aufgeladen werden muss.

Laden Sie immer den Lifter nach Gebrauch. Dies stellt sicher, dass der Akkupack stets vollgeladen ist.

Während des Ladevorgangs müssen die Laufrollen des Lifters festgestellt sein.

1. Schließen Sie das Ladekabel an eine Stromsteckdose sowie in den Ladekabelanschluss an der Steuereinheit an. Am Anzeigefeld leuchtet diese Ladeanzeige auf.
2. Prüfen Sie, ob die LED-Lämpchen an der Steuereinheit leuchten. Das grüne LED-Lämpchen zeigt an, dass das Ladegerät Strom aufnimmt, und das gelbe, dass der Akkupack aufgeladen wird.
3. Der Ladevorgang wird automatisch abgeschaltet, wenn der Akkupack vollgeladen ist.



Ladegerät für Wandmontage

1. Nehmen Sie den Akkupack aus der Halterung am Lifter und setzen Sie ihn in das an der Wand montierte Ladegerät.
2. Prüfen Sie, ob das LED-Lämpchen an der Vorderseite des Ladegerätes leuchtet.

HINWEIS!

Vor der ersten Inbetriebnahme des Lifters muss der Akkupack 4 Stunden aufgeladen werden.

Laden Sie den Akkupack regelmäßig für maximale Lebensdauer. Wir empfehlen das Aufladen der Akkus nach jedem Nutzungstag.

Vor dem Aufladen muss die Not-Aus-Funktion deaktiviert werden (Not-Aus-Taster entriegeln).

Information im Anzeigefeld über Akkukapazität

Die Akkukapazität wird in vier Stufen angezeigt:

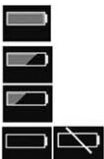

Akkustatus 1: In Ordnung, keine Aufladung erforderlich (100 – 50 % Akkukapazität).

Akkustatus 2: Aufladung empfehlenswert (50 -25 %)

Akkustatus 3: Aufladung erforderlich (weniger als 25 %). Bei diesem Akkustatus ertönt bei jedem Tastendruck ein akustischer Alarm.

Akkustatus 4: Aufladung unbedingt erforderlich (17 V oder weniger). Bis auf die Absenkung des Hubarms sind bei diesem Akkustatus sämtliche Bewegungen des Hubarms außer Funktion. Zudem ertönt bei jedem Tastendruck ein akustischer Alarm. Am Anzeigefeld leuchten 10 Sekunden lang diese zwei Symbole abwechselnd auf.

Die Akkustatusanzeige leuchtet auf, wenn die Steuereinheit aktiv ist und bis zur Abschaltung (2 Minuten nach der Benutzung).

Nur Akkumodule vom Typ BAJ1/BAJ2 verwenden.

Die Akkukapazität wird in Relation zur Akkuspannung in Volt gemessen. Dadurch kann es vorkommen, dass das Symbol zwischen Akkustatus 1 und 2 hin und her wechselt.

Serviceanzeige

Im Anzeigefeld können grundlegende Serviceinformationen angezeigt werden. Durch eine halbe Sekunde langes Drücken einer der Tasten für den Hubarm werden die Informationen angezeigt. Die Informationen werden 30 Sekunden oder bis zum Drücken einer anderen Taste angezeigt.

| | |
|-------|---------|
| ↕ | 12034 |
| A+S | 1257000 |
| Aq/Ab | 7 |
| STERN | 90/360 |

- Anzahl durchgeführter Transfers (Hubzyklen)
- Belastung des Stellantriebs während des Betriebs (in Ampere Sekunden)
- Anzahl der Überlastungen
- Tage seit der letzten Servicemaßnahme

Auswechseln des Akkus

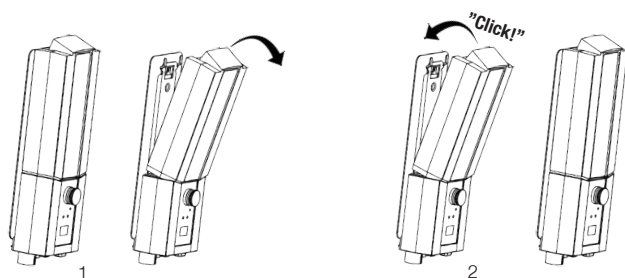

Handbedienung

Heben/Senken des Hubarms

Die Kennzeichnung der Tasten gibt die Richtung an.

Die Bewegung stoppt, wenn die Taste losgelassen wird.

Falls der Hubarm beim Absenken auf ein Hindernis trifft, bleibt der Lifter stehen. Um das Absenken fortsetzen zu können, muss der Hubarm zuerst ein wenig mittels der Handbedienung angehoben werden.

Jetzt kann das Absenken fortgesetzt werden.



Elektrische Breitenverstellung des Fahrgestells

Die Kennzeichnung der Tasten gibt die Funktion an.

Die Bewegung stoppt, wenn die Taste losgelassen wird.



Not-Aus

Not-Aus

Drücken Sie den roten Not-Aus-Taster an der Steuereinheit.

Zurücksetzen

Drehen Sie den roten Not-Aus-Taster in Pfeilrichtung bis er entriegelt.

Zur Vermeidung von Akkuentladung empfehlen wir, den Not-Aus-Taster bei Nichtbenutzung des Lifters gedrückt zu lassen. Zum Aufladen den Taster wieder entriegeln.

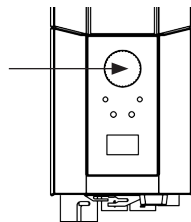

Notabsenkung

Manuelle Notabsenkung

Heben Sie zum manuellen Absenken den roten Schieber nach oben.

Elektrische Notabsenkung

Zur elektrischen Notabsenkung drücken Sie die Abwärtstaste an der Steuereinheit.

Stecken Sie z. B. einen Stift oder Kugelschreiber in die Öffnung, um die elektrische Notabsenkung auszulösen.

Manuelle
Notabsenkung

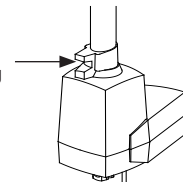

Elektrische
Notabsenkung

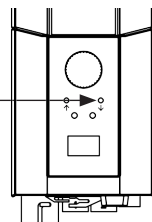

Vorschriften zur Anwendung

Für die korrekte Anwendung von MiniLift160 Classic sind diese Vorschriften einzuhalten.

Funktionen der Handbedienung

Die Handbedienung hat 4 Funktionen: Heben und Senken (des Hubarms), Verbreiterung und Verengung (der Fahrgestellschenkel).

Die Ansteuerung mehrerer Funktionen gleichzeitig ist nicht möglich.

HINWEIS: Die Funktionen der Handbedienung lassen sich nicht ausführen, wenn der Not-Aus-Taster gedrückt ist.

HINWEIS! MiniLift160 Classic ist nur für kurzes Umsetzen vorgesehen und darf nicht als Transportmittel für Pflegebedürftige verwendet werden.

Warnhinweis! Beim Umstellen des Lifters niemals am Stellantrieb des Hubmotors ziehen.

Warnhinweis! Achten Sie darauf, dass die Füße des Pflegebedürftigen nicht zwischen Fußboden und Fußplatte eingeklemmt werden. Achten Sie auch darauf, dass die Füße des Pflegebedürftigen beim Verstellen der Fahrgestellbreite zwischen der Fußplatte und den Fahrgestellschenkeln nicht eingeklemmt werden.

Gebrauchsanweisung für MiniLift

1. Führen Sie in Zusammenhang mit dem Einsatz des MiniLift in Bezug auf das Aufrichten oder den Transfer immer eine Risikobewertung durch und planen Sie den Einsatz:
 - a. Kontrollieren Sie, ob die Umgebung geeignet ist und bereiten Sie den Einsatz vor.
 - b. Kontrollieren Sie die Funktion von MiniLift und ThoraxSling.
 - c. Kontrollieren Sie den Akku des MiniLift.
 - d. Kontrollieren Sie, ob der MiniLift gewartet wurde.
 - e. Kontrollieren Sie MiniLift und ThoraxSling auf Unversehrtheit.
 - f. Stellen Sie sicher, dass die Größe des ThoraxSling mit den Angaben in der Gebrauchsanweisung übereinstimmt.
2. Voraussetzungen für die Nutzung:
 - a. Um den MiniLift einsetzen zu können, muss der Pflegebedürftige über eine gewisse Stehfähigkeit verfügen – dies hängt von der individuellen Risikobewertung ab.
3. Legen Sie dem Pflegebedürftigen den ThoraxSling im Einklang mit den Anweisungen an – siehe Gebrauchsanweisung für ThoraxSling.
4. Schließen Sie den Gurt. Schließen Sie den Gurt nicht, wenn der Pflegebedürftige einen Stoma-Beutel verwendet oder einen PEG-Zugang, Wunden oder Ähnliches hat. Das Aufrichten des Pflegebedürftigen mit dem MiniLift ist auch mit nicht geschlossenem Gurt möglich.
5. Falls erforderlich heben Sie die Füße des Pflegebedürftigen von den Fußstützen des Rollstuhls herunter und drehen die Stützen zur Seite.
6. Fahren Sie das Fahrgestell des MiniLift so weit wie möglich auseinander und positionieren Sie den MiniLift mit der Vorderseite vor dem Pflegebedürftigen.
7. Sperren Sie die Laufrollen des MiniLift und, falls erforderlich, des Rollstuhls/Betts.
8. Stellen Sie sicher, dass die Füße des Pflegebedürftigen die Fußplatte erreichen und positionieren Sie diese so weit wie möglich voneinander entfernt auf der Fußplatte, um einen stabilen Stand sicherzustellen.
9. Justieren Sie die Kniestütze in der Höhe und Tiefe, damit die Schienbeine des Pflegebedürftigen unterstützt werden.
10. Heben Sie den Sperrgriff am Hubarm und positionieren Sie diesen so, dass der Pflegebedürftige ihn bequem mit gebeugten Armen erreichen kann.
11. Befestigen Sie die passenden Gurtschlingen in den dafür vorgesehenen Haken des Hubarms.
12. Ziehen Sie an den Gurtschlingen, um sicherzustellen, dass sie korrekt befestigt sind.
13. Heben Sie den Sperrgriff am Hubarm und positionieren Sie den Hubarm so, dass die Gurtschlingen unter Spannung stehen und nicht durchhängen.
14. Platzieren Sie die Hand des Pflegebedürftigen auf den Griffen des Hubarms oder bitten Sie den Pflegebedürftigen, sich auf den Armlehnen des Rollstuhls abzustützen. Bei Pflegebedürftigen mit eingeschränkter Muskelfunktion in den Armen legen Sie den Arm/die Arme in den Armhalter des ThoraxSling.

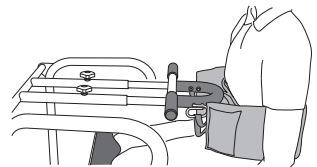
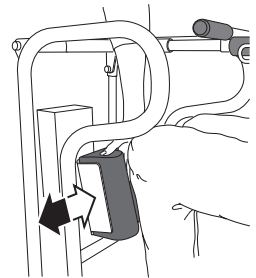

15. Es gibt verschiedene Einstellungen, um den Pflegebedürftigen aufzurichten:
 - a. Ein nicht herausgezogener Hubarm führt zu einer stärker nach vorne gebeugten Position, die mehr Muskelkraft in den Beinen erfordert. Diese Einstellung ist für kleinere und aktivere Pflegebedürftige geeignet.
 - b. Ein herausgezogener Hubarm ist besser für schwächere Pflegebedürftige geeignet, die Training benötigen. Diese Einstellung ist für größere Pflegebedürftige geeignet.

16. Weisen Sie den Pflegebedürftigen vor dem Aufrichten ein.

17. Position der Pflegekraft: Die Pflegekraft sollte seitlich neben dem Aufstehlifter stehen und die Aufwärts-Taste auf der Handbedienung betätigen. Kontrollieren Sie die Fußposition des Pflegebedürftigen und stellen Sie sicher, dass der ThoraxSling nicht verrutschen kann.

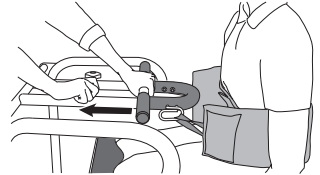

18. Richten Sie den Pflegebedürftigen in eine Position auf, in der er aufrecht stehen kann. Bedenken Sie, dass einige Pflegebedürftige nicht aufrecht stehen möchten, weil sie Angst haben, nach vorne zu fallen.

19. Falls erforderlich, bitten Sie den Pflegebedürftigen, die Hände auf den Rahmen des MiniLift zu legen.

20. Entsperren Sie die Laufrollen des MiniLift.

21. Beim Transfer des Pflegebedürftigen sperren Sie die Fahrgestellverstellung des MiniLift und bewegen den Aufstehlifter so, dass der Pflegebedürftige nach vorne schaut.

22. Führen Sie die gewünschte Maßnahme durch, d. h. Transfer, Stehtraining, Toilettenbesuch.

23. Sobald der Pflegebedürftige die gewünschte Standposition erreicht hat, bewegen Sie den MiniLift in die geplante Transferposition.

24. Sperren Sie die Laufrollen des MiniLift und die des Rollstuhls, wenn der Pflegebedürftige in diesen abgesetzt werden soll.

25. Bitten Sie den Pflegebedürftigen, die Hände auf die Griffe des Hubarms zu legen.

26. Die Pflegekraft sollte seitlich neben dem MiniLift stehen. Verwenden Sie die Abwärts-Taste der Handbedienung, um den Pflegebedürftigen abzusenken.

27. Falls möglich, ermuntern Sie den Pflegebedürftigen, sich beim Absenken nach vorne zu lehnen.

28. Senken Sie den Hubarm und stellen Sie sicher, dass der Pflegebedürftige in einer korrekten Sitzposition abgesetzt wird (z. B. in einem Rollstuhl).

29. Bitten Sie den Pflegebedürftigen, den MiniLift loszulassen, ziehen Sie den Hubarm heraus und lösen Sie den ThoraxSling vom MiniLift.

30. Entsperren Sie die Laufrollen des MiniLift und heben Sie die Füße des Pflegebedürftigen vorsichtig von der Fußplatte des MiniLift.

31. Fahren Sie den MiniLift vom Pflegebedürftigen weg.

32. Entfernen Sie den ThoraxSling vom Pflegebedürftigen.

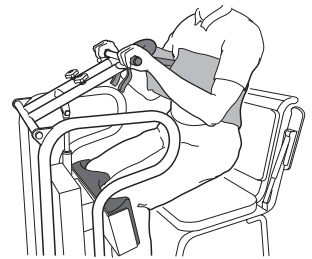

Fehlersuche

Wenn die Bewegung des Hubarms oder die Breitenverstellung des Fahrgestells nicht funktioniert, prüfen Sie Folgendes:

- Der Not-Aus-Taster muss entriegelt sein.
- Sämtliche Kabel müssen korrekt angeschlossen und fest eingedrückt sein. Ziehen Sie ggf. die Stecker heraus und stecken Sie diese wieder fest ein.
- Der Ladevorgang darf nicht aktiv, das Ladekabel nicht angeschlossen sein.
- Der Akkupack muss aufgeladen sein.

Wenn der Lifter nicht zufriedenstellend funktioniert, wenden Sie sich bitte an Ihren Fachberater für Handicare.

Ungewöhnliche Geräusche:

- Versuchen Sie die Geräusche zu orten. Setzen Sie den Lifter außer Betrieb und wenden Sie sich an Ihren Fachberater für Handicare.

Zubehör

ThoraxSling, Polyester, XS – XXL, Artikelnummer 45500003-009

ThoraxSling, wischdesinfizierbar, S – XXL, Artikelnummer 45500004-009

ThoraxSling, mit Gesäßstütze, S – XL, Artikelnummer 45600004-008

ThoraxSling, mit Gesäßstütze, Einwegvliesstoff, NonWoven, S – XL, Artikelnummer 45690004-008

CalfStrap, Wadenband, Artikelnummer 70200033

Handbedienung

Kabelgebundene Handbedienung mit Anzeigen für Servicefähigkeit, Akkustatus und Überlast

Hand control HB33-6, Artikelnummer 70200089



Wartung

Der Lifter ist mindestens einmal jährlich einer umfangreichen periodischen Überprüfung zu unterziehen. Periodische Überprüfungen sind von hierzu autorisiertem Servicepersonal anhand der Serviceanleitung von Handicare AB durchzuführen.

Reparatur- und Wartungsarbeiten dürfen nur von hierzu autorisiertem Servicepersonal unter Verwendung von Originalersatzteilen vorgenommen werden.



Verbrauchte Akkus und Batterien sind vorschriftsmäßig zu entsorgen; sie können auch an Handicare oder traghändler von Handicare zurückgegeben werden.

Reinigung

Wischen Sie den Lifter bei Bedarf mit einem mit warmem Wasser oder Seifenlösung befeuchteten Tuch ab. Entfernen Sie Schmutz und Haare von den Laufrollen. Verwenden Sie keine phenol- oder chlorhaltigen Reinigungsmittel, da diese Aluminium und Kunststoffe angreifen können. Bei Bedarf können Sie ein Desinfektionsmittel aus 70%igem Ethylalkohol, 45%igem Isopropanol oder Ähnlichem verwenden.

Lagerung und Transport

Wird der Lifter über längere Zeit nicht benutzt, z. B. bei Transport, empfiehlt es sich, die Not-Aus-Funktion zu aktivieren (Not-Aus-Taster drücken). Bei Transport und Lagerung des Lifters sollte die Temperatur bei -10 °C bis $+50\text{ °C}$, die Luftfeuchtigkeit bei 30 % bis 75 % und der Luftdruck bei 700 hPa bis 1060 hPa liegen. Der Lifter sollte Raumtemperatur haben, bevor Sie den Akkupack aufladen oder den Lifter verwenden.

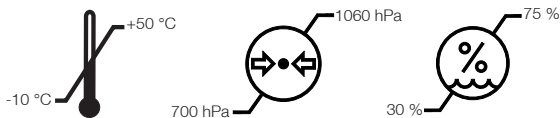









Servicevertrag

Handicare bietet einen Servicevertrag für Wartung und periodische Überprüfungen Ihres mobilen Lifters an. Wenden Sie sich an Ihren Fachberater für Handicare.

Umgebung bei normalem Gebrauch

Dieses Gerät ist für die Verwendung in Innenräumen vorgesehen. Es wird nicht empfohlen, das Gerät außerhalb der normalen Innentemperatur zu verwenden und Luftfeuchtigkeit reicht von 10 °C bis 40 °C und 30% bis 75%.

Symbole

| | |
|---|---|
|  | Weiß/blau Lesen Sie die Gebrauchsanweisung. |
|  | Darf nicht mit dem Hausmüll entsorgt werden. |
|  | Das Produkt erfüllt die Anforderungen der Richtlinie 93/42/ EWG über Medizinprodukte. |
|  | Typ B, Schutzgrad gegen elektrischen Schlag |
|  | Nur für den Gebrauch in geschlossenen Räumen |
|  | Schutzklasse II, doppelte Isolierung |
|  | Wichtig Seien Sie aufmerksam |
|  | Rot/schwarz Beim Umstellen des Lifters niemals am Stellantrieb des Hubmotors ziehen. |

Technische Daten

| | |
|--|--|
| Hubgeschwindigkeit | 35 mm/s ohne Belastung |
| Akkus | Akkupack mit 2 ventilgeregelten, geschlossenen Blei-Gel-Akkus, 12 V, 2,9 Ah |
| Ladegerät | Max. zulässige Belastung: 400 mA |
| Motor (Hubsäule) | DC 24 V, 10,5 Ah. Betriebszeit: 10% bei maximalem Dauerbetrieb von 2 Minuten. Push: 7.500N. |
| Motor (Untergestell) | DC 24 V, 12,3 Ah. Betriebszeit: 10% bei maximalem Dauerbetrieb von 2 Minuten. Push: 2.000N. |
| Schallpegel | 55,8 dB(A) |
| Material | Stahl |
| Notabsenkung | Manuelle und Elektrisch |
| Laufrollen | Vorne 80 mm, hinten 80 mm |
| Gewicht | 89 kg |
| Gewicht lose Teile (Fußplatte) | 5 kg |
| Fußplatte, Maße | 390 x 345 mm |
| Anzahl Hübe je Ladung (ca.) | 20-25 |
| Schutzart | IP X4 |
| Zu erwartende Lebensdauer | 10 år |
| Druckkraft Tasten Handbedienung | 4 N |
| Max. zulässige Belastung | 160 kg |

Medizinprodukt der Klasse I. Das Produkt erfüllt sämtliche einschlägige Anforderungen der EU-Richtlinie über Medizinprodukte 93/42/EWG der Klasse I und des Medizinproduktegesetzes (MPG).

Elektromagnetische Verträglichkeit (EMV)

Das Produkt wurde hinsichtlich seiner Fähigkeit, elektromagnetische Störungen (EMI) von externen Quellen zu blockieren, auf Übereinstimmung mit den geltenden behördlichen Normen getestet. Einige Verfahren können dazu beitragen, elektromagnetische Störungen zu reduzieren:

- Verwenden Sie nur Handicare-Kabel und Ersatzteile, um erhöhte Emissionen oder eine verminderte Störfestigkeit zu vermeiden, die die ordnungsgemäße Funktion des Geräts beeinträchtigen können.
- Stellen Sie sicher, dass andere Geräte in Bereichen zur Patientenüberwachung und / oder Lebenserhaltung den anerkannten Emissionsstandards entsprechen.

WARNUNG

Drahtlose Kommunikationsgeräte wie drahtlose Computernetzwerke, Mobiltelefone, schnurlose Telefone und deren Basisstationen (Walkie-Talkies) usw. können diese Geräte beeinträchtigen und sollten mindestens 1,5 m vom Gerät entfernt gehalten werden.

Bestimmungsgemäße Umgebung: Home Healthcare-Umgebung und Professionelle Umgebung für Gesundheitseinrichtungen
Ausnahmen: HF-Chirurgiegeräte und HF-geschirmter Raum eines ME-SYSTEMS für die Magnetresonanztomographie.

WARNUNG

Die Verwendung dieses Geräts neben oder in Kombination mit anderen Geräten sollte vermieden werden, da dies zu Fehlfunktionen führen kann. Wenn eine solche Verwendung erforderlich ist, sollten dieses Gerät und die anderen Geräte beobachtet werden, um sicherzustellen, dass sie normal funktionieren.

Der MiniLift160Classic ist ein Gerät zum sicheren Heben von Personen aus einer sitzenden in eine stehende Position mit einem beweglichen Hebearm. Falls das Gerät aufgrund einer möglichen EM-Störung nicht mehr funktioniert, sollte es ausgeschaltet werden. Die Funktion sollte überprüft und das Gerät in einem anderen Raum oder einer anderen Umgebung verwendet werden. Wenn andere Geräte gestört werden, sollte deren Funktion vor der erneuten Verwendung überprüft werden.

| Anleitung und Herstellererklärung - Elektromagnetische Emissionen | | |
|---|--------------------------------------|---|
| Emissionstest | Konformität | Elektromagnetisches Umfeld -Leitlinie |
| Funkwellen Abstrahlung CISPR 11 | Gruppe 1 | Dieses Gerät nutzen Funkwellenenergie ausschließlich für ihre eigene Funktion. Daher gibt es nur sehr geringe Funkwellenabstrahlungen, bei denen Interferenzen mit elektronischen Geräten in der direkten Umgebung unwahrscheinlich sind. |
| Funkwellen Abstrahlung CISPR 11 | Klasse B | Dieses Gerät ist zum Gebrauch in allen Arten von Aufstellungen geeignet, auch im Haushalt und in Verbindung zum öffentlichen Niederspannungsnetz, das Gebäude für Haushaltszwecke versorgt. |
| Oberschwingungsströme IEC 61000-3-2 | Klasse A | |
| Spannungsänderungen, Spannungsschwankungen und Flicker IEC 61000-3-3 | Entspricht den Anfor- derungen | |

| Anleitung und Herstellererklärung - Elektromagnetische Störfestigkeit | | | |
|---|--|--|---|
| Störfestigkeitstest | IEC60601-1-2 Testlevel | Konformitätslevel | Elektromagnetisches Umfeld Leitlinie |
| Stoßspannungen IEC 61000-4-5 | ±1kV Differentialmodus ±2kV Gleichtakt | ±1kV Differentialmodus ±2kV Gleichtakt | Die Netzstromqualität sollte der einer typischen Geschäfts- oder Krankenhausumgebung entsprechen. |
| Spannungseinbrüche, Kurzzeitunterbrechungen und Spannungsschwankungen IEC 61000-4-11 | Spannungsreduzierung in% von UN: 100% für 1 period, 100% für 0,5 Perioden, 30% für 25 Perioden, 100% für 250 Perioden | Spannungsreduzierung in% von UN: 100% für 1 period, 100% für 0,5 Perioden, 30% für 25 Perioden, 100% für 250 Perioden | Die Netzstromqualität sollte der einer typischen Geschäfts- oder Krankenhausumgebung entsprechen. Wenn der Benutzer des MiniLift160Classic während einer Unterbrechung der Stromversorgung einen kontinuierlichen Betrieb wünscht, wird empfohlen, den MiniLift160Classic über eine unterbrechungsfreie Stromversorgung oder einen Akku zu betreiben. |

| Anleitung und Herstellererklärung - Elektromagnetische Störfestigkeit | | | |
|--|--|--|--|
| Störfestigkeitstest | IEC60601-1-2 Testlevel | Konformitätlevel | Elektromagnetisches Umfeld Leitlinie |
| Elektrostatische Entladung (ESD) EN 61000-4-2 | ±2kV, ±4kV, ±8kV, ±15kV Luft ±8kV Kontakt | ±2kV, ±4kV, ±8kV, ±15kV Luft ±8kV Kontakt | Der Untergrund sollte aus Holz, Beton oder keramischen Fliesen bestehen. Wenn der Untergrund mit synthetischem Material bedeckt ist, sollte die relative Luftfeuchtigkeit mindestens 30% betragen. |
| Leitungsgeführte Störgrößen, induziert durch hochfrequente Felde EN 61000-4-6 | 3 V bei 0.15 MHz bis 80 MHz 6 V in ISM- und Amateurfunkbändern zwischen 0.15 und 80 MHz 80% AM bei 1 kHz | 3 V bei 0.15 MHz bis 80 MHz 6 V in ISM- und Amateurfunkbändern zwischen 0.15 und 80 MHz 80% AM bei 1 kHz | Tragbare und mobile Funkkommunikationsgeräte sollten nicht näher als 1.0 m an einem Teil des Produkts, einschließlich der Kabel, verwendet werden, wenn die Ausgangsleistung des Senders 1 W überschreitet. ^(a) Die Feldstärke von festen Funksendern, wie von einer elektromagnetischen Standortaufnahme festgelegt, sollte kleiner sein als das Konformitätslevel jedes Frequenzbereiches. ^(b) |
| Hochfrequente elektromagnetische Felder EN 61000-4-3 | Häusliche Gesundheitsumgebung 10 V / m 80 MHz bis 2.7 GHz 80% AM und 1 kHz | Häusliche Gesundheitsumgebung 10 V / m 80 MHz bis 2.7 GHz 80% AM und 1 kHz | Interferenzen können in der Umgebung von Equipment auftreten, das mit dem folgenden Symbol gekennzeichnet ist: |
| Näherungsfelder von HF-Funkgeräten EN 61000-4-3 | 385 MHz - 27 V/m 450 MHz - 28 V/m 710, 745, 780 MHz - 9 V/m 810, 870, 930 MHz - 28 V/m 1720, 1845, 1970, 2450 MHz - 28 V/m 5240, 5500, 5785 MHz - 9 V/m | 385 MHz - 27 V/m 450 MHz - 28 V/m 710, 745, 780 MHz - 9 V/m 810, 870, 930 MHz - 28 V/m 1720, 1845, 1970, 2450 MHz - 28 V/m 5240, 5500, 5785 MHz - 9 V/m |  |
| Kurze elektrische Stromstöße/ Impulse EN 61000-4-4 | Signal und Kontrolle: ±1kV AC: ±2kV 100 kHz Wiederholungsfrequenz | Signal und Kontrolle: ±1kV AC: ±2kV 100 kHz Wiederholungsfrequenz | |
| Stromfrequenz magnetisches Feld EN 61000-4-8 | 30 A/m 50 Hz und 60 Hz | 30 A/m 50 Hz und 60 Hz | Die magnetischen Felder der Netzfrequenz sollten in den Grenzen liegen, die für einen typischen Ort der kommerziellen- oder Krankenhaus Umgebung gelten. |

(a) Die Feldstärke von festen Funksendern wie Basisstationen von (Mobil/Schurlos-)Telefonen, Mobilfunk, Amateurradio, AM und FM Radio- und Fernsehstationen, kann nicht genau theoretisch vorausberechnet werden. Um das elektromagnetische Umfeld von festen Funksendern abschätzen zu können, sollte eine Standortaufnahme in Erwägunggezogen werden. Wenn die gemessene Feldstärke im Anwendungsbereich das Gerät das anzuwendende Konformitätslevel übersteigt, sollte das Gerät unter Aufsicht betrieben werden, um sicherzustellen, dass diese normal arbeiten. Sollte eine abweichende Funktionsweise beobachtet werden, sind eventuell zusätzliche Maßnahmen zu treffen, wie zum Beispiel die Verlagerung das Gerät an einen anderen Ort.

(b) Für den Frequenzbereich von 150 kHz – 80 MHz sollte die Feldstärke kleiner als 1 V/m betragen

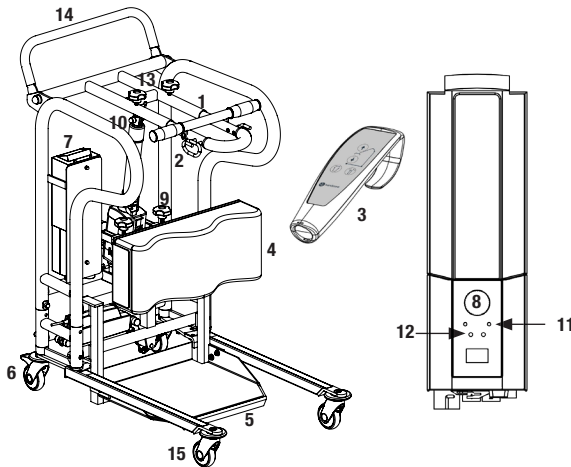

1. Tilarm
2. Haken voor tilvest/tilband
3. Handbediening
4. Beensteun
5. Voetplaat
6. Achterzwenkwielen met remmen
7. Accu
8. Noodstop
9. Aanpassing van beensteun
10. Handmatige nooddaalfunctie
11. Elektrische nooddaalfunctie
12. Oplaadlampje
13. Vergrendelmechanisme voor bijstelling van de tilarm
14. Handgreep
15. Voorzwenkwielen

De MiniLift160 Classic is een mobiele opstalift voor mensen met een verminderde mobiliteit. De lift is ontworpen om in combinatie met de juiste accessoires een zorgvrager te helpen comfortabel en gemakkelijk te gaan staan. De lift biedt steun onder de voeten, tegen de schenen en in de rug. De MiniLift160 Classic is geschikt voor zorgvrageren die bij het staan een bepaalde mate van stabiliteit hebben. De MiniLift160 Classic helpt de beenspieren en het evenwichtsgevoel van de zorgvrager te trainen.

Veiligheidscontrole

Visuele inspectie

Inspecteer de liftfuncties regelmatig. Controleer op mogelijke beschadigingen van het materiaal.

Voor gebruik

Zorg dat het product juist is gemonteerd.

Controleer de bevestiging van het tiljuk en de werking van de veiligheidsclip.

Controleer de lift en de beweging van de onderbreedte.

Controleer of de hefstang juist is geïnstalleerd.



Lees altijd de handleiding

Lees de instructies voor alle bij verplaatsingen gebruikte hulpmaterialen.

Bewaar de handleiding zodat deze voor gebruikers van het product bij de hand is.

Zorg dat u altijd beschikt over de juiste versie van de handleiding.

U kunt de recentste versies van handleidingen downloaden van onze website, www.handicare.com.

De lift mag onder geen beding worden gebruikt door personen die geen instructies hebben gekregen over de bediening ervan.

Het is ten strengste verboden om het originele product aan te passen.

Montage van MiniLift160 Classic

Controleer of alle onderdelen aanwezig zijn:

Liftmotor, bedieningsconsole, accu, onderframe met motor, voetplaat, handbediening met snoer, handleiding en oplaadkabel. Schroeven en schroefdoppen moeten ook zijn meegeleverd (zie onder).

Montage:

Zet het bovenste deel op het onderste deel en laat het voorzichtig op zijn plaats zakken (1). Duw het volledig op zijn plek en draai de vier schroeven vast. Plaats ten slotte de plastic doppen op de schroeven (2).

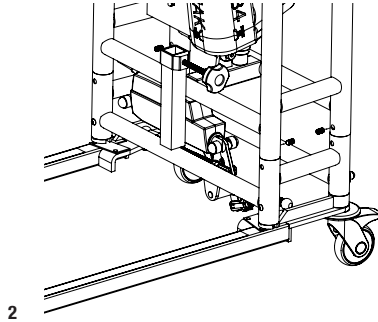
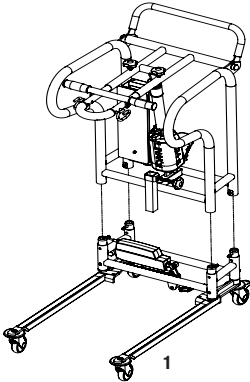

Monteer de voetplaat op de dwarsbalk en laat deze vervolgens zakken (afbeelding 3).

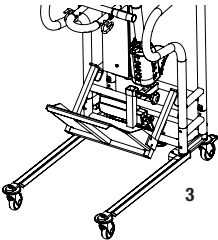

Monteer de beensteun door de dwarsbalken op de achterkant in de bevestigingen op de lift (4) te plaatsen en draai deze vast.

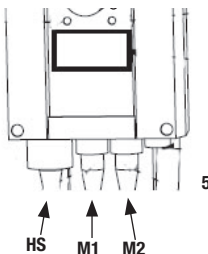
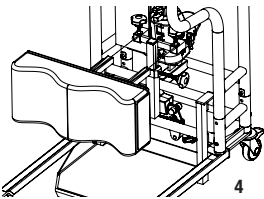

Sluit de kabels aan: handbedieningskabel in HS, kabel voor de lifteenheid op de mast in uitgang M1 en de kabel van de motor voor onderframebreedte in uitgang M2 (5).

Afsluitende inspectie

Controleer of er geen onderdelen in de verpakking zijn achtergebleven.
Inspecteer de lift op tekenen van slijtage en beschadiging.
Controleer alle vier de zwenkwielen en zwenkwielvergrendelingen.
Controleer alle aansluitingen en bevestigingen zoals schroeven en bouten.

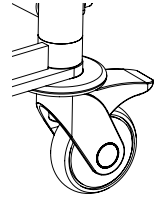

Controleer de werking van de noodstopknop door deze in te drukken en vervolgens op de knop omhoog of omlaag te drukken. Als er niets gebeurt na het indrukken van de knop omhoog of omlaag werkt de noodstop naar behoren.

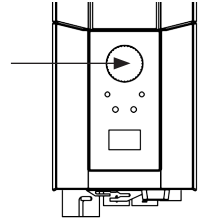

Pak de handbediening, druk op de knop omhoog en laat de tilarm helemaal omhoog gaan. Druk vervolgens op de knop omlaag en laat de tilarm helemaal omlaag gaan.
Test de functie voor aanpassing van de onderbreedte. Druk op de knop voor aanpassing van de onderbreedte om het onderframe volledig te verbreden en druk vervolgens op de andere knop om het onderframe weer smaller te maken.



Test de werking van de lift door een persoon (geen zorgvrager) te tillen met een goedgekeurde tilband. Controleer daarbij de nooddaalfunctie met een persoon in de lift. Zie het gedeelte Nooddaalfunctie.

Als de lift naar behoren werkt, sluit u de lader aan en controleert u of het oplaadlampje op de bedieningsconsole werkt.

N.B.!

Voordat de lift de eerste keer gebruikt wordt:

- moet deze ten minste 4 uur worden opgeladen. (Zie het gedeelte Accu opladen).
- de serviceteller van de bedieningsconsole moet worden gereset. Om de servicetellers te resetten, houdt u gedurende 5 seconden beide liftknoppen op de handbediening tegelijkertijd ingedrukt. Een audiosignaal geeft aan dat de teller is gereset.



Bewaar de handleiding zodat deze voor gebruikers van het product bij de hand is.

Het product gebruiken

Belangrijke informatie

- De lift moet worden gemonteerd conform de montagevoorschriften zoals geleverd bij de lift.
- De lift mag alleen binnen worden gebruikt op een vlakke ondergrond.
- Tilaccessoires moeten eerst worden getest op hun geschiktheid voor de wensen en functionele mogelijkheden van de zorgvrager.
- Laat een zorgvrager tijdens het verplaatsen nooit zonder toezicht. 
- De maximale belasting mag onder geen beding worden overschreden. (Zie het gedeelte Maximale belasting.)
- Zorg dat de voeten van de zorgvrager niet bekneld raken tussen de voetplaat en de vloer. Zorg dat de voeten van de zorgvrager niet bekneld raken tussen de voetplaat en het onderframe bij het aanpassen van de breedte van het frame.
- De MiniLift160 Classic is niet bedoeld voor het verplaatsen van zorgvragers. De lift mag alleen voor korte verplaatsingen worden gebruikt.
- Verplaats de lift nooit door aan de hefstang te trekken! 
Do not push
- De lift mag niet worden gebruikt in het water, ook niet onder de douche.
- De lift mag niet worden achtergelaten/opgeslagen in een omgeving met een hoge luchtvochtigheid.
- De lift mag niet worden opgeladen in een vochtige ruimte.
- Voor een optimale werking moet de lift regelmatig worden geïnspecteerd. (Zie het gedeelte Onderhoud.)
- De garantie geldt alleen als reparaties of wijzigingen aan de lift zijn uitgevoerd door personeel dat daartoe door Handicare bevoegd is.
- Het gebruik van niet-goedgekeurde tilaccessoires kan gevaarlijk zijn.
- De tilarm moet tijdens het verlagen altijd belast zijn.

Voor een verplaatsing met de MiniLift160 Classic moet de zorgvrager in staat zijn tot:

- het ondersteunen van zijn gewicht tijdens het staan
- begrijpen van aanwijzingen

Maximale belasting

Verschillende producten op hetzelfde liftstelsel (lifteenheid, tiljuk, tilband, weegschalen en andere tilaccessoires) kunnen verschillende maximale belastingen hebben. Het onderdeel met de laagste maximale belasting is altijd bepalend voor de maximale belasting voor het gehele systeem. Controleer voor gebruik altijd de maximale belasting voor de lift en de accessoires. Neem bij vragen contact op met uw leverancier.

De bedieningsconsole en accu hebben de volgende functies

1. Noodstop
2. Oplaadlampjes
3. Display met acculadingstatus
4. Aansluiting voor oplaadkabel
5. Aansluiting voor motor voor instellen van onderbreedte
6. Aansluiting voor hefstang van tilarm
7. Aansluiting voor handbediening
8. Elektrische nooddaalfunctie
9. Handvat voor tillen van accu

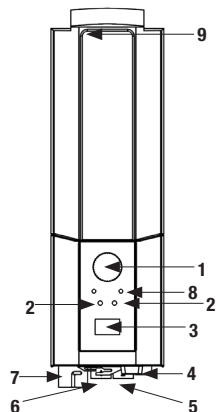

Accu opladen

Een toon bij gebruik van de lift geeft aan dat de accu moet worden opgeladen. Laad de accu na gebruik van de lift op, zodat de accu altijd volledig is opgeladen. Vergrendel de zwenkwielen tijdens het opladen van de accu.

1. Verbind de oplaadkabel met een stopcontact en de laadkabelaansluiting. Het laadsymbool wordt op het display getoond.
2. Controleer of de lampjes op de bedieningsconsole gaan branden. Het groene lampje geeft aan dat de oplader stroom krijgt en het gele lampje geeft aan dat de batterij wordt opgeladen.
3. Het opladen stopt automatisch als de accu volledig is opgeladen.



Muurlader.

1. Haal de accu uit de lift en plaats deze in de muurlader.
2. Controleer of het lampje op de voorkant van de oplader gaat branden.

N.B.!

Voordat de lift voor de eerste keer wordt gebruikt moet deze ten minste 4 uur worden opgeladen. Voor een maximale levensduur van de accu moet deze regelmatig worden opgeladen. Bij dagelijks gebruik van de lift bevelen we dagelijks opladen aan. De noodstopknop moet tijdens het opladen zijn uitgetrokken.

Batterij-informatie op het display

Het batterijniveau wordt weergegeven in vier fases:



Batterijstatus 1: De batterij is in orde, opladen is niet nodig (100–50%).

Batterijstatus 2: De batterij moet worden opgeladen (50–25%).

Batterijstatus 3: De batterij moet worden opgeladen (minder dan 25%). Bij deze batterijstatus klinkt er een toon bij het indrukken van een knop.

Batterijstatus 4: De batterij moet worden opgeladen. Bij deze status functioneert de lift niet meer volledig. Bij batterijstatus 4 is het alleen mogelijk om de tilarm omlaag te brengen. Bovendien klinkt er een audiosignaal als een bedieningsknop wordt ingedrukt (bij 17 V of lager). Het symbool schakelt gedurende 10 seconden tussen de twee afbeeldingen.

Het batterijsymbool wordt weergegeven wanneer het kastje actief is, totdat deze uitgeschakeld wordt (2 minuten na gebruik). U kunt geen andere batterijtypes gebruiken dan BAJ1/BAJ2.
 Het batterijniveau wordt gemeten aan de hand van de spanning. Dit betekent dat het mogelijk is dat de batterij bijvoorbeeld wisselt van status 1 naar status 2 en vervolgens weer terugschakelt naar status 1.

Aflesen van service-informatie

Basisinformatie voor servicedoeleinden kan worden afgelezen op het display. Houd de knop "Tilarm omhoog" een halve seconde ingedrukt om de service-informatie op het display weer te geven. De informatie wordt een halve minuut weergegeven of totdat er op een andere knop gedrukt wordt.



- Aantal uitgevoerde cycli
- Totale bediening van de hefstang (ampères x seconden in gebruik)
- Totale aantal keer overbelast
- Aantal dagen sinds laatste service/aantal dagen tussen servicemomenten

De accu verwisselen

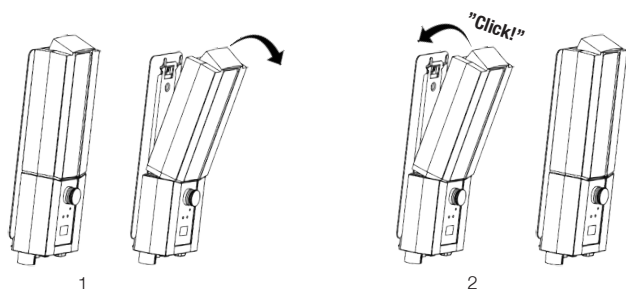

Handbediening

De tilarm omhoog/omlaag bewegen

Symbolen geven de richting van de beweging aan.
 De beweging stopt zodra de knop wordt losgelaten.
 Als de tilarm bij het omlaag brengen een obstakel tegenkomt, stopt de lift de beweging direct. Om door te gaan moet de tilarm eerst met de handbediening wat omhoog worden gebracht, waarna de arm weer omlaag kan worden gebracht.



Het onderframe breder/smaller maken

De markeringen op de knoppen geven de functie aan.
 De beweging stopt zodra de knoppen worden losgelaten.



Noodstop

Inschakelen van de noodstop

Druk op de rode noodstopknop op het bedieningsconsole.

Opnieuw instellen

Draai de knop in de richting van de pijlen totdat de knop naar buiten springt.

Om ontladen van de accu te voorkomen, wordt u aanbevolen de noodstopknop in te drukken wanneer de lift niet in gebruik is.

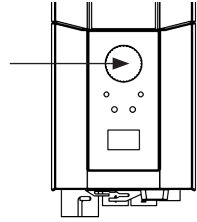

Nooddaalfunctie

Handmatige nooddaalfunctie

Voor handmatige nooddaling, til de rode schuif omhoog.

Elektrische nooddaalfunctie

Voor de elektrische nooddaalfunctie gebruikt u de knop "omlaag" op de bedieningsconsole.

Handmatige
nooddaalfunctie

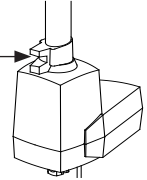

Elektrische
nooddaalfunctie

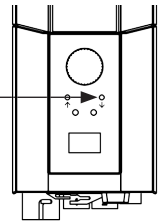

Gebruiksaanwijzing

De instructies moeten worden opgevolgd voor correct gebruik van de MiniLift160 Classic.

Functies van de handbediening

De handbediening heeft vier functies: omhoog en omlaag (tilarm) en naar buiten en naar binnen (onderframe). Het is niet mogelijk om tegelijk twee functies te gebruiken.

OPMERKING: De handbediening werkt niet als de noodstopknop is ingedrukt.

OPMERKING: De MiniLift160 Classic is niet bedoeld voor het verplaatsen van zorgvrageren. De lift mag alleen voor korte verplaatsingen worden gebruikt.

Voorzichtig: Verplaats de lift nooit door aan de hefstang te trekken.

Voorzichtig: Zorg dat de voeten van de zorgvrager niet bekneld raken tussen de voetplaat en de vloer. Zorg dat de voeten van de zorgvrager niet bekneld raken tussen de voetplaat en het onderframe bij het aanpassen van de breedte van het frame.

Gebruiksaanwijzing voor MiniLift

1. Plan en beoordeel altijd het risico bij het heffen en verplaatsen van een zorgvrager voorafgaand aan het gebruik van de MiniLift:
 - a. Controleer of er geen obstakels in de omgeving aanwezig zijn en plan de uit te voeren taak
 - b. Controleer de werking van de MiniLift en de ThoraxSling
 - c. Controleer de accu van de MiniLift
 - d. Controleer of de MiniLift de benodigde service heeft gehad
 - e. Inspecteer de MiniLift en ThoraxSling visueel op tekenen van beschadiging of defecten
 - f. Controleer of de maat van de ThoraxSling overeenkomt met de gebruiksaanwijzing
2. Vereisten voor gebruik:
 - a. Om de MiniLift te mogen gebruiken, moet de zorgvrager - op basis van een individuele risicobeoordeling - in staat zijn in enige mate te staan.
3. Bevestig de ThoraxSling volgens de aanwijzingen op de zorgvrager, zie gebruiksaanwijzing voor de ThoraxSling.
4. Gesp de veiligheidsriem vast. Overweeg de veiligheidsriem niet vast te gespen als de zorgvrager gebruik maakt van een stomazakje of PEG of bijvoorbeeld verwondingen heeft. Het heffen van de zorgvrager is ook mogelijk zonder het vastgespen van de veiligheidsriem.
5. Haal, indien nodig, de voeten van de zorgvrager van de voetplaat van de rolstoel en klap de voetplaat opzij.
6. Spreid de poten van de MiniLift zo breed mogelijk uit en plaats de MiniLift voor de zorgvrager, met de voorkant richting de zorgvrager.
7. Maak de remmen van de MiniLift en, indien van toepassing, van de rolstoel of het bed vast.
8. Zorg dat de voeten van de zorgvrager de voetsteun kunnen bereiken en plaats de voeten van de zorgvrager voor een maximale balans zo breed mogelijk op de voetsteun van de MiniLift.
9. Stel de hoogte en diepte van de kniesteun in, zodat de scheenbenen van de zorgvrager goed ondersteund worden.
10. Haal het vergrendelingsmechanisme op de sta-arm los en stel de sta-arm zo in dat de zorgvrager de arm goed kan bereiken met gebogen armen.
11. Bevestig de toepasselijke lussen van de Sling op de daarvoor bestemde haken van de sta-arm.
12. Trek de lussen aan zodat ze nauwsluitend bevestigd zijn.
13. Haal het vergrendelingsmechanisme op de sta-arm los en stel de sta-arm zo in dat de lussen van de Sling gespannen zijn en niet slap hangen.
14. Plaats de handen van de zorgvrager op de handgrepen van de sta-arm of vraag de zorgvrager zichzelf op te duwen vanaf de armsteunen van de rolstoel. Voor zorgvragers met verminderde spierfunctie in de armen is het mogelijk de armen in de armsteun van de ThoraxSling te plaatsen.

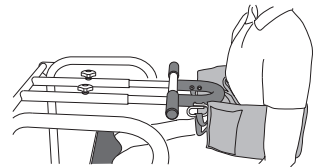
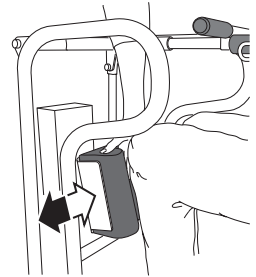

15. Overweeg de verschillende patronen of manieren van het heffen van de zorgvrager:
 - a. Een korte afstelling van de sta-arm resulteert in een meer voorover gebogen positie, waarbij meer kracht vereist is van de beenspieren. Geschikt voor een kleinere, actieve zorgvrager.
 - b. Een lange afstelling van de sta-arm is geschikt voor een zwakkere zorgvrager die training nodig heeft. Geschikt voor een grotere zorgvrager.

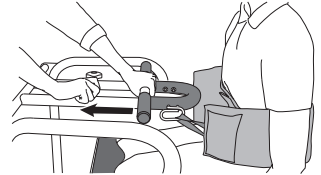

16. Informeer de zorgvrager over het heffen.
17. Positie zorgverlener: De zorgverlener moet aan de zijkant van de lift gaan staan en op de omhoog-knop op de handbediening drukken. Let op de positie van de voeten van de zorgvrager en controleer of de ThoraxSling niet wegglijdt.
18. Hef de zorgvrager tot een positie waarin hij/zij rechtop kan staan. Houd er rekening mee dat sommige zorgvragers niet rechtop willen staan uit angst voorover te vallen.
19. Indien nodig kan de zorgvrager zijn/haar hand verplaatsen naar het frame van de MiniLift.
20. Maak de rem van de MiniLift los.
21. Sluit bij het verplaatsen van de zorgvrager de breed uiteen geplaatste poten van de MiniLift en breng de MiniLift in een positie waarbij de zorgvrager recht naar voren kijkt.
22. Voer de gewenste activiteit uit, bijvoorbeeld verplaatsen, statraining, toiletbezoek.
23. Verplaats de MiniLift naar de gewenste verplaatspositie zodra de zorgvrager in de gewenste stapositie is.
24. Maak de rem van de MiniLift en de rolstoel vast zodra de zorgvrager vanuit stapositie weer gaat zitten.
25. Plaats de handen van de zorgvrager op de handgrepen van de sta-arm.
26. De zorgverlener moet daarbij naast de MiniLift gaan staan. Gebruik de omlaag-knop op de handbediening om de zorgvrager omlaag te brengen.
27. Moedig de zorgvrager, indien mogelijk, aan om voorover te leunen tijdens het zakken, omdat dit erg lijkt op staan zonder hulpmiddelen.
28. Breng de sta-arm omlaag en zorg dat de zorgvrager goed in positie gaat zitten (bijv. in een rolstoel).
29. Vraag de zorgvrager diens handen van de MiniLift te halen, schuif de sta-arm uit en haal de ThoraxSling volledig los van de MiniLift.
30. Maak de remmen van de MiniLift los en verplaats de voeten van de zorgvrager van de voetsteun van de MiniLift.
31. Rijd de MiniLift bij de zorgvrager weg.
32. Verwijder de ThoraxSling van de zorgvrager.

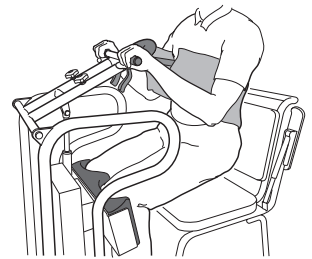

Foutopsporing

Controleer het volgende als de lift of de aanpassing van de onderbreedte niet kunnen worden geactiveerd:

- Controleer of de noodstopknop niet is ingedrukt.
- Zijn alle kabels correct en stevig aangesloten? Trek de stekker eruit en sluit deze weer goed aan.
- Controleer of de accu niet wordt opgeladen.
- Controleer of de accu is opgeladen.

Als de lift niet goed werkt neemt u contact op met uw leverancier.

Als de lift ongebruikelijke geluiden maakt:

- Probeer de bron van het geluid te achterhalen. Stel de lift buiten werking en neem contact op met uw leverancier.

Accessoires

ThoraxSling, polyester, XS–XXL, artikelnr 45500003-009

ThoraxSling, wipeable, S–XXL, artikelnr 45500004-009

ThoraxSling with seat support, S–XL, artikelnr 45600004-008

ThoraxSling with seat support, disposable, non-woven S–XL, artikelnr 45690004-008

CalfStrap, artikelnr 70200033

Handbediening

Handbediening met indicatie van werking, batterijstatus en overbelasting

Hand control HB33-6, artikelnr.: 70200089



Onderhoud

De lift moet minimaal eenmaal per jaar grondig worden geïnspecteerd. De inspectie moet worden uitgevoerd door geautoriseerd personeel en conform de onderhoudshandleiding van Handicare.

Reparaties en onderhoud mogen alleen worden uitgevoerd door bevoegd personeel en als er gebruik gemaakt wordt van originele reserveonderdelen



Oude accu's moeten worden ingeleverd bij een inzamelpunt.

Oude accu's kunnen tevens voor hergebruik worden afgegeven bij Handicare of bij een Handicare-dealer.

Reinigen/desinfecteren

Reinig de lift indien nodig met warm water of met een zeepoplossing en controleer of de zwenkwielen vrij zijn van vuil en haren. Gebruik geen schoonmaakmiddelen die fenol of chloor bevatten, omdat deze het aluminium en het plastic materiaal kunnen aantasten. Indien ontsmetting nodig is, kan 70% ethanol, 45% isopropanol of iets vergelijkbaar worden gebruikt.

Opslag en transport

Als de lift enige tijd niet wordt gebruikt, bijvoorbeeld bij het vervoeren, bevelen wij aan de noodstopknop in te drukken.

De lift moet worden getransporteerd en opgeslagen bij -10° tot $+50^{\circ}$ °C en bij een normale luchtvochtigheid van 30%–75%. De luchtdruk moet tussen de 700 en 1060 hPa liggen. Laat de lift eerst op kamertemperatuur komen voordat de accu wordt opgeladen of voordat de lift in gebruik genomen wordt.

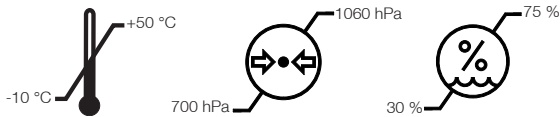









Onderhoudscontracten

Handicare biedt een onderhoudscontract voor het onderhoud en regelmatig testen van uw mobiele lift. Neem contact op met uw lokale Handicare-vertegenwoordiger.

Normale gebruiksomgeving

Deze apparatuur is bedoeld voor gebruik binnenshuis. Het wordt afgeraden om buiten de normale binnentemperatuur te gebruiken en vochtigheidsbereiken, 10° °C tot 40° °C en 30% tot 75%.

Symbolen

| | |
|---|--|
|  | Wit/blauw Gebruikershandleiding lezen. |
|  | Mag niet worden weggegooid met huishoudelijk afval |
|  | Dit product voldoet aan de vereisten van de richtlijn voor medische hulpmiddelen: 93/42/EEG. |
|  | Type B, volgens de beschermingsklasse tegen elektrische schokken. |
|  | Het apparaat is bedoeld voor gebruik binnenshuis. |
|  | Klasse II-apparatuur. |
|  | Belangrijk Let op |
|  | Rood-zwart De lift niet duwen of trekken aan de hefstang |

Technische informatie

| | |
|--|--|
| Tilsnelheid | 35 mm/s zonder belasting |
| Accu's | Twee 12 V, 2,9 Ah gesloten VRLA gel-accu's |
| Oplader | Max. 400mA |
| Motor (mast) | DC 24 V, 10,5 Ah. Bedrijfstijd: 10% bij maximaal continu bedrijf gedurende 2 minuten Drukkraft: 7500 N. |
| Motor (onderframe) | DC 24 V, 12,3 Ah. Bedrijfstijd: 10% bij maximaal continu bedrijf gedurende 2 minuten Drukkraft: 2000 N. |
| Geluidsniveau | 55,8 dB(A) |
| Materiaal | Staal |
| Nooddaalfunctie | Mechanisch en elektrisch |
| Zwenkwielen | Voor 3.1", 80 mm, achter 3.1", 80 mm |
| Gewicht | 39 kg |
| Gewicht losse onderdelen (voetplaat) | 5 kg |
| Voetplaat, afmetingen | 390 x 345 mm |
| Aantal keer tillen per opgeladen accu | 20-25 |
| IP-klasse | IP X4 |
| Verwachte levensduur | 10 jaar |
| Bedieningskrachten van knoppen op handbediening | 4 N |
| Maximale belasting | 160 kg |

Medisch hulpmiddel van Klasse I. Dit product voldoet aan de vereisten van de richtlijn voor medische hulpmiddelen: 93/42/EEG.

Elektromagnetische compatibiliteit (EMC)

Product is getest op naleving van de huidige wettelijke normen met betrekking tot de capaciteit om EMI (elektromagnetische interferentie) van externe bronnen te blokkeren. Sommige maatregelen kunnen helpen bij het verminderen van elektromagnetische interferentie:

- Gebruik alleen Handicare-kabels en reserveonderdelen om verhoogde emissies of verminderde immuniteit te voorkomen die de correcte werking van de apparatuur in gevaar kunnen brengen.
- Zorg ervoor dat andere apparaten in gebieden voor patiëntbewaking en / of levensondersteuning voldoen aan geaccepteerde emissienormen.

WAARSCHUWING

Draadloze communicatieapparatuur zoals draadloze computernetwerkapparatuur, mobiele telefoons, draadloze telefoons en hun walkies-talkies, enz. Kunnen deze apparatuur beïnvloeden en moeten op minimaal 1,5 m afstand van de apparatuur worden gehouden.

Beoogde omgeving: thuiszorgomgeving en professionele zorgomgeving

Uitzonderingen: HF chirurgische apparatuur en RF-afgeschermd ruimte van een ME-SYSTEEM voor beeldvorming met magnetische resonantie.

WAARSCHUWING

Gebruik van deze apparatuur naast of gestapeld met andere apparatuur moet worden vermeden, omdat dit kan leiden tot onjuiste bediening. Als dergelijk gebruik noodzakelijk is, moet deze apparatuur en de andere apparatuur worden vgeobserveerd om te controleren of deze normaal werken.

De MiniLift160Classic is een apparaat om met behulp van een bewegende hefarm personen veilig van een zittende naar een staande positie te brengen. Als het apparaat stopt met werken vanwege mogelijke EM-storing, moet het apparaat worden uitgeschakeld. De functie ervan moet worden geverifieerd en de apparatuur moet in een andere kamer of omgeving worden gebruikt. In het geval dat andere apparatuur wordt gestoord, moet de functie ervan worden gecontroleerd voordat deze opnieuw wordt gebruikt.

| Richtlijnen en verklaring van de fabrikant - elektromagnetische emissies | | |
|--|--------------------------|--|
| Emisietest | Nakoming | Elektromagnetische omgeving - begeleiding |
| RF-emissies CISPR 11 | Groep 1 | Deze apparatuur gebruikt RF-energie alleen voor zijn interne functies. Daarom zijn de RF-emissies erg laag en zullen deze waarschijnlijk geen interferentie veroorzaken in elektronische apparatuur in de buurt. |
| RF-emissies CISPR 11 | Klasse B | Deze apparatuur is geschikt voor gebruik in alle vestigingen, inclusief huishoudelijke vestigingen en die welke rechtstreeks zijn aangesloten op het openbare laagspanningsnet dat gebouwen levert die voor huishoudelijke doeleinden worden gebruikt. |
| Harmonische emissies IEC 61000-3-2 | Klasse A | |
| Spanningsschommelingen / flikkeremissies IEC 61000-3-3 | Voldoet aan de vereisten | |

| Richtlijnen en verklaring van de fabrikant - elektromagnetische immuniteit | | | |
|--|--|--|--|
| Immuniteitstest | IEC60601-1-2 test niveau | Nalevingsniveau | Elektromagnetische omgeving - begeleiding |
| Stootspanningen IEC 61000-4-5 | ±1kV differentiële modus ±2kV gebruikelijke modus | ±1kV differential mode ±2kV gebruikelijke modus | De kwaliteit van de netvoeding moet die zijn van een typische commerciële of ziekenhuisomgeving. |
| Kortstondige spanningsdalingen en -onderbrekingen en spanningsvariëaties IEC 61000-4-11 | Spanningsreductie in% van UN: 100% voor 1 period, 100% voor 0,5 periodes, 30% voor 25 periodes, 100% voor 250 periodes | Spanningsreductie in% van UN: 100% voor 1 period, 100% voor 0,5 periodes, 30% voor 25 periodes, 100% voor 250 periodes | De kwaliteit van de netvoeding moet die zijn van een typische commerciële of ziekenhuisomgeving. Als de gebruiker van de MiniLift160Classic voortdurende werking vereist tijdens stroomonderbrekingen, wordt aanbevolen dat de MiniLift160Classic wordt gevoed door een ononderbroken stroomvoorziening of een batterij. |

Richtlijnen en verklaring van de fabrikant - elektromagnetische immuniteit

| Immunitiestest | IEC60601-1-2 test niveau | Nalevingsniveau | Elektromagnetische omgeving - begeleiding |
|---|--|--|--|
| Elektrostatische ontlading (ESD) IEC 61000-4-2 | ±2kV, ±4kV, ±8kV, ±15kV lucht ±8kV contact | ±2kV, ±4kV, ±8kV, ±15kV lucht ±8kV contact | De vloer moet van hout, beton of keramische tegels zijn. Als de vloeren bedekt zijn met synthetisch materiaal, moet de relatieve vochtigheidsgraad ten minste 30% zijn. |
| Geleide storingen, veroorzaakt door radiofrequente velden IEC 61000-4-6 | 3V in 0.15 MHz tot 80 MHz 6V in ISM en amateurradiobanden tussen 0.15 en 80 MHz 80% AM bij 1 kHz | 3V in 0.15 MHz tot 80 MHz 6V in ISM en amateurradiobanden tussen 0.15 en 80 MHz 80% AM bij 1 kHz | Draagbare en mobiele RF-communicatieapparatuur mag niet dichterbij enig deel van het product, inclusief kabels, worden gebruikt dan 1.0 m als het uitgangsvermogen van de zender hoger is dan 1W. ^(a) Veldsterkte van vaste RF-zenders, zoals bepaald door een elektromagnetisch locatieonderzoek, moet lager zijn dan het nalevingsniveau in elk frequentiebereik. ^(b) Er kan interferentie optreden in de buurt van apparatuur die met dit symbool is gemarkeerd:  |
| Uitgestraalde, radiofrequente, elektromagnetische velden IEC 61000-4-3 | Thuiszorg Milieu 10 V / m 80 MHz tot 2.7 GHz 80% AM en 1 kHz | Thuiszorg Milieu 10 V / m 80 MHz tot 2.7 GHz 80% AM en 1 kHz | |
| Nabijheidsvelden van draadloze RF-communicatieapparatuur IEC 61000-4-3 | 385 MHz - 27 V/m 450 MHz - 28 V/m 710, 745, 780 MHz - 9 V/m 810, 870, 930 MHz - 28 V/m 1720, 1845, 1970, 2450 MHz - 28 V/m 5240, 5500, 5785 MHz - 9 V/m | 385 MHz - 27 V/m 450 MHz - 28 V/m 710, 745, 780 MHz - 9 V/m 810, 870, 930 MHz - 28 V/m 1720, 1845, 1970, 2450 MHz - 28 V/m 5240, 5500, 5785 MHz - 9 V/m | |
| Snelle elektrische transiënten en lawines IEC 61000-4-4 | Signaal en controle: ±1kV AC: ±2kV 100 kHz herhalingsfrequentie | Signaal en controle: ±1kV AC: ±2kV 100 kHz herhalingsfrequentie | |
| Magnetische netfrequentie IEC 61000-4-8 | 30 A/m 50 Hz en 60 Hz | 30 A/m 50 Hz en 60 Hz | Magnetische velden met stroomfrequentie moeten op niveaus zijn die kenmerkend zijn voor een typische plaats in een typische commerciële of ziekenhuisomgeving. |
| <p>(a) Veldsterkte van vaste zenders, zoals basisstations voor radiotelefoons (mobiel / draadloos) en landmobiele radio's, amateurradio, AM- en FM-radio-uitzendingen en tv-uitzendingen kunnen theoretisch niet nauwkeurig worden voorspeld. Om de elektromagnetische omgeving als gevolg van vaste RF-zenders te beoordelen, moet een elektromagnetisch locatieonderzoek worden overwogen. Als de gemeten veldsterkte op de plaats waar de MiniLift160 Classic wordt gebruikt, het hierboven genoemde toepasselijke RF-conformiteitsniveau overschrijdt, moet de MiniLift160 Classic worden geobserveerd om de normale werking te verifiëren.</p> <p>Als abnormale prestaties worden waargenomen, kunnen aanvullende maatregelen nodig zijn.</p> <p>(b) Over het frequentiebereik van 150 kHz tot 80 MHz moet de veldsterkte minder zijn dan 1 V/m.</p> | | | |

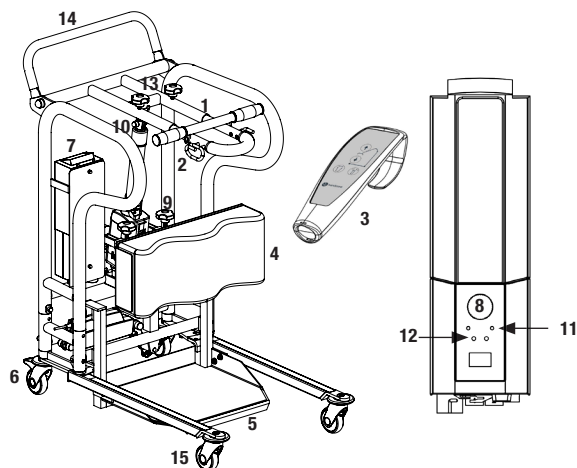

1. Bras de levage
2. Crochets pour harnais de levage
3. Commande manuelle
4. Plaques d'appui des tibias
5. Plaque pour les pieds
6. Roues arrière avec frein
7. Batterie
8. Arrêt d'urgence
9. Réglage des plaques d'appui des tibias
10. Abaissement d'urgence manuel
11. Abaissement d'urgence élec trique
12. Voyant de charge
13. Mécanisme de verrouillage pour réglage du bras de levage
14. Poignées de conduite
15. Roues avant

MiniLift160 Classic est un auxiliaire de relevage mobile pour les personnes à mobilité réduite. Il a été développé pour relever en douceur une personne vers la position debout, en utilisant les accessoires adaptés. Il donne à l'utilisateur un appui sous les pieds, l'avant des tibias et derrière le dos. Pour que MiniLift160 Classic soit adapté, l'utilisateur doit avoir une certaine stabilité et pouvoir se tenir debout. MiniLift160 Classic exerce les muscles des jambes et l'équilibre de l'utilisateur.



Contrôle de sécurité

Inspection visuelle

Effectuer des inspections périodiques du fonctionnement du lève-personne. Vérifier que le matériel est entièrement exempt de dommages.

Avant l'utilisation

Vérifier que le lève-personne est correctement assemblé.

Contrôler la fixation de l'étrier de levage et le fonctionnement de la protection contre le décrochement.

Vérifier le mouvement de levage et d'écartement des pieds.

Vérifier que le dispositif de réglage est correctement installé.



Toujours lire le manuel utilisateur

Toujours lire les manuels de tous les auxiliaires utilisés lors d'un transfert d'utilisateur.

Conserver le manuel pour qu'il soit accessible aux utilisateurs du produit.

Veiller à toujours disposer de la version correcte du manuel.

La version la plus récente peut être téléchargée sur notre site Internet: www.handicare.com.

Les lève-personne ne doivent être utilisés que par des personnes ayant été formées à leur manipulation.

Le lève-personne ne doit en aucun cas être modifié.

Montage de MiniLift160 Classic

Vérifier que toutes les pièces sont au complet :

Moteur de levage, boîtier de commande, boîtier de batterie, structure avec moteur d'écartement, plaque d'appui pour les pieds, plaques d'appui des tibias, commande manuelle avec câble, manuel et chargeur.

Placer la section supérieure au-dessus de la section inférieure et l'abaisser prudemment sur la section inférieure (1). L'enfoncer jusqu'en bas et serrer les quatre vis. Terminer en enfonçant les chapeaux sur les têtes de vis (2).

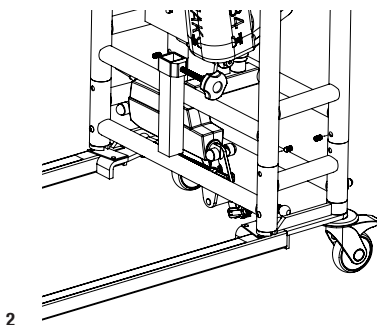
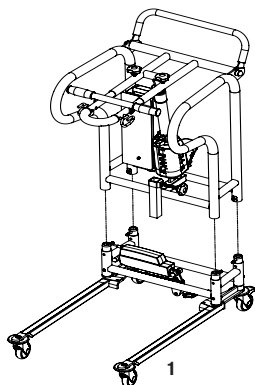

Monter la plaque pour les pieds en l'accrochant sur la barre transversale, puis la rabattre (3).

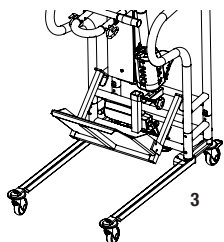

Monter l'appui pour les tibias en engageant la barre sur la face arrière de la fixation de l'auxiliaire de levage (4), puis serrer la manette.

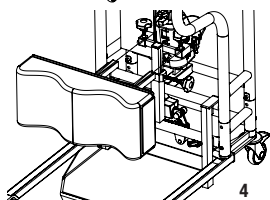

Raccorder les câbles : Câble de la commande manuelle à HS, câble du moteur de levage de la colonne de levage à la prise M1 et câble du moteur d'élargissement à la prise M2 (5).

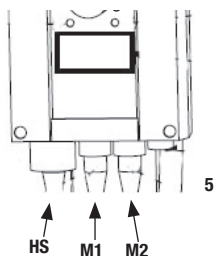

Inspection finale

Toujours vérifier qu'il ne reste pas de pièces dans l'emballage.
Inspecter l'auxiliaire de levage pour déceler d'éventuels signes de dommages.
Contrôler les quatre roues, ainsi que les blocages des roues.
Inspecter tous les raccords, vis et boulons.

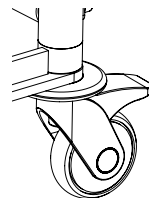

Vérifier que l'arrêt d'urgence fonctionne, en l'enfonçant et en pressant ensuite sur l'un des boutons haut/bas. S'il ne se passe rien, l'arrêt d'urgence fonctionne.

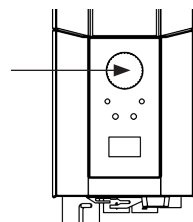

Saisir la commande manuelle, presser sur le bouton « vers le haut » et faire monter tout en haut le bras de levage. Presser ensuite sur le bouton « vers le bas » et faire descendre le bras de levage tout en bas.

Tester la fonction d'écartement des pieds. Presser sur le bouton de la fonction d'écartement des pieds, écarter les pieds au maximum et presser ensuite sur le deuxième bouton pour réduire de nouveau l'écartement.

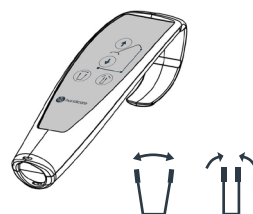

Tester le fonctionnement de l'auxiliaire de levage en levant une personne (pas l'utilisateur) avec un harnais de levage agréé. Vérifier en même temps que l'abaissement d'urgence fonctionne avec une personne placée dans l'auxiliaire de levage, voir le chapitre « Abaissement d'urgence ».

Si l'auxiliaire de levage fonctionne sans problème, raccorder le chargeur et vérifier que le voyant de charge est allumé sur le boîtier de commande.

REMARQUE !

Avant la première mise en service du lève-personne:



- celui-ci doit être chargé pendant 4 heures. Voir le chapitre « Charge de la batterie ».
- remettre à zéro l'indicateur de maintenance dans le boîtier de commande. Pour ce faire, presser en même temps sur les deux boutons de levage de la commande manuelle et les maintenir enfoncés pendant 5 secondes. Un signal sonore indique que l'indicateur de maintenance a été remis à zéro.



Conserver le mode d'emploi pour qu'il soit accessible aux utilisateurs du produit.

Utilisation du produit

Information importante

- Le lève-personne doit être monté conformément aux instructions de montage qui sont fournies avec le lève-personne.
- Le lève-personne ne doit être utilisé qu'à l'intérieur et sur un sol plat.
- Les accessoires de levage doivent avoir été dûment testés par rapport aux besoins et aux capacités fonctionnelles de l'utilisateur.
- Ne pas laisser l'utilisateur sans surveillance pendant la phase de transfert. 
- La charge maximale ne doit en aucun cas être dépassée. Voir aussi la section « Charge maximale ».
- S'assurer que les pieds de l'utilisateur ne se bloquent pas entre la plaque d'appui des pieds et le sol, ou entre la plaque d'appui des pieds et les pieds de la structure pendant le réglage de l'écartement des pieds.
- MiniLift160 Classic ne doit être utilisé que pour effectuer des déplacements courts de l'utilisateur.
- Ne jamais déplacer le lève-personne en tirant sur le dispositif de réglage ! 
Do not push
- Le lève-personne ne doit pas être utilisé ou immergé dans l'eau. Ceci concerne également l'utilisation sous la douche.
- Le lève-personne ne doit pas être laissé ou stocké dans un environnement humide.
- La charge électrique du lève-personne ne doit pas avoir lieu dans une salle d'eau.
- Pour obtenir un fonctionnement optimal, le lève-personne doit être inspecté régulièrement. Voir le chapitre « Entretien ».
- La garantie n'est valable que si les réparations ou les modifications sont effectuées par un personnel agréé.
- L'utilisation d'autres accessoires que ceux agréés par Handicare peut entraîner un risque.
- Le bras de levage doit être soumis à une charge pendant toute la phase d'abaissement.

Pour effectuer un transfert avec MiniLift160 Classic, l'utilisateur doit pouvoir :

- s'appuyer sur ses jambes
- comprendre des instructions

Charge maximale

Les différents composants du lève-personne assemblé (avec étrier de levage, harnais et éventuellement autres accessoires de levage) peuvent avoir des charges maximales autorisées différentes. C'est toujours la charge maximale autorisée la plus faible de chaque produit respectif qui prévaut pour l'appareil de levage complet. Toujours vérifier la charge maximale autorisée du lève-personne et de ses accessoires avant d'utiliser l'appareil et prendre contact avec votre revendeur en cas de doute.

Le boîtier de commande et la batterie comportent les éléments suivants

1. Arrêt d'urgence
2. Voyants de charge
3. Écran indiquant le niveau de charge de la batterie
4. Prise pour le câble de charge
5. Prise pour le moteur de l'élargissement des jambes
6. Prise pour l'appareil de réglage du bras de levage
7. Prise pour la commande à main
8. Abaissement d'urgence électrique
9. Poignée permettant de déposer la batterie

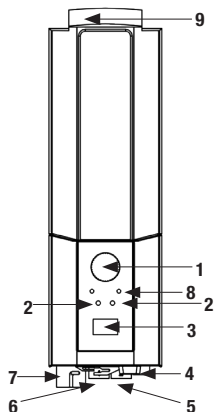

Charge de la batterie

Pendant l'utilisation de l'auxiliaire de levage, un signal sonore indique que les batteries ont besoin d'être rechargées. Charger l'auxiliaire de levage après l'avoir utilisé, afin d'être toujours sûr que la batterie est pleinement chargée. Bloquer les roues de l'auxiliaire de levage pendant la charge de la batterie.

Procédure de charge :

1. Brancher le câble de charge dans la prise murale d'un côté et la prise du câble de charge de l'autre côté. Le symbole de charge s'affiche à l'écran.
 2. Vérifier que les voyants du boîtier de commande sont allumés. Le voyant LED vert confirme que le chargeur est raccordé au circuit électrique et le voyant LED jaune que la batterie est en charge.
 3. La charge s'interrompt automatiquement dès que la batterie est pleinement chargée.
- Chargeur à montage mural.
1. Retirer le pack de batteries de l'auxiliaire de levage et le placer sur le chargeur monté au mur.
 2. Vérifier que le voyant LED placé en façade du chargeur est allumé.



ATTENTION !

Avant la première mise en service de l'auxiliaire de levage, celui-ci doit être chargé pendant 4 heures. Pour assurer une longévité maximale, charger les batteries à intervalles réguliers. Nous recommandons de charger les batteries chaque jour que l'auxiliaire de levage est utilisé. Le bouton de l'arrêt d'urgence doit être tiré pendant la charge.

Information affichée à l'écran sur les batteries

L'état de la batterie s'affiche suivant quatre niveaux :



État 1 de la batterie : Ok. La batterie n'a pas besoin d'être chargée (100–50 %).

État 2 de la batterie : La batterie a besoin d'être chargée (50-25 %).

État 3 de la batterie : La batterie doit être chargée (moins de 25 %). Quand la batterie est dans cet état, une tonalité se fait entendre dès que l'on enfonce un bouton.

État 4 de la batterie : La batterie doit absolument être chargée (17 V ou moins). Sur cette position, le lève-personne ne fonctionne pas, il est seulement possible d'abaisser le bras de levage. De plus, une tonalité se fait entendre si l'on enfonce un bouton. L'écran alterne pendant 10 secondes entre les deux symboles.

Le symbole de batterie s'affiche quand le boîtier de commande est actif et jusqu'à l'arrêt (2 minutes après l'utilisation). Seul le type de batterie BAJ1/BAJ2 peut être utilisé.

Le niveau de la batterie est indiqué en Volt. Cela veut dire qu'il est possible que le symbole passe parfois de l'État 1 à l'État 2, puis l'inverse.

Lecture des informations de maintenance

Les informations de base concernant l'entretien peuvent être lues à l'écran. Pour voir les informations à l'écran, maintenir l'un des boutons du bras de levage enfoncé pendant une demi-seconde. L'information est indiquée pendant 30 secondes ou jusqu'à ce que d'autres boutons soient enfoncés.



- Nombre de cycles de levage effectués
- Tension de service du dispositif de réglage (ampères x secondes en cours d'utilisation)
- Nombre de surcharges
- Nombre de jours depuis le dernier entretien

Remplacement de la batterie

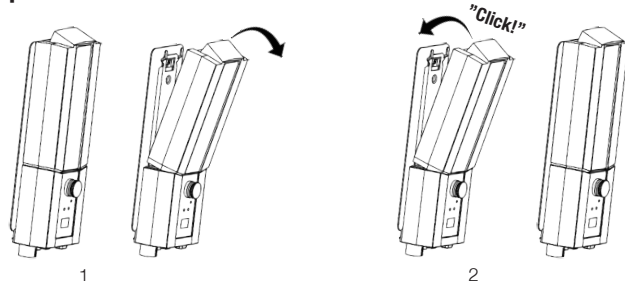

Commande manuelle

Montée/descente du bras de levage

Les marquages sur les boutons indiquent le sens de déplacement.

Le mouvement s'arrête dès que les boutons sont relâchés.

Si le bras de levage rencontre un obstacle lors de la descente, le mouvement de l'auxiliaire de levage s'arrête immédiatement.

Pour que le mouvement continue, le bras de levage doit être légèrement relevé à l'aide de la commande manuelle avant de poursuivre la descente.



Élargissement/rétrécissement de la structure

Les marquages sur les boutons indiquent la fonction.

Le mouvement s'arrête dès que les boutons sont relâchés.



STOP

Arrêt d'urgence

Arrêt d'urgence

Enfoncer le bouton d'arrêt d'urgence rouge du boîtier de commande.

Rétablissement

Tourner le bouton dans le sens des flèches jusqu'à ce que le bouton ressorte.

Pour éviter la décharge de la batterie, nous recommandons d'enfoncer le bouton d'arrêt d'urgence quand l'auxiliaire de levage n'est pas utilisé.

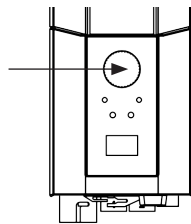

Abaissement d'urgence

Abaissement d'urgence manuel

Pour déclencher l'abaissement d'urgence mécanique, soulevez le curseur rouge.

Abaissement d'urgence électrique

Utiliser le bouton « bas » du boîtier de commande pour déclencher l'abaissement d'urgence électrique.

Abaissement
d'urgence
mécanique.

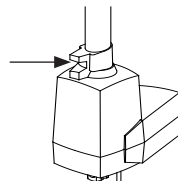

Abaissement
d'urgence
électrique

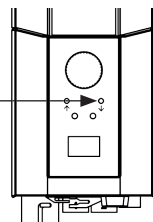

Instructions d'utilisation

Pour assurer une utilisation correcte de MiniLift160 Classic, ces instructions doivent être appliquées.

Fonctions de la commande à main

La commande à main a quatre fonctions : vers le haut et vers le bas (bras de levage), vers l'extérieur et vers l'intérieur (élargissement des jambes).

Il n'est pas possible d'utiliser en même temps deux fonctions.

REMARQUE : Les fonctions de la commande à main ne sont pas opérationnelles si l'arrêt d'urgence est enfoncé.

REMARQUE : MiniLift160 Classic n'est pas prévu pour transporter un utilisateur, mais uniquement pour effectuer des déplacements courts.

Mise en garde : Ne jamais déplacer l'auxiliaire de levage en tirant sur le boîtier de réglage.

Mise en garde : Vérifier que les pieds d'utilisateur ne sont pas coincés entre le sol et la plaque d'appui des pieds. Vérifier également que les pieds d'utilisateur ne sont pas coincés entre la plaque d'appui des pieds et les pieds de l'auxiliaire de levage pendant le réglage de l'écartement des pieds.

Instructions d'utilisation du MiniLift

1. Avant d'utiliser le MiniLift, préparez-vous et évaluez toujours le risque du levage et du transfert :
 - a. Vérifiez que l'environnement est adapté et préparez la tâche.
 - b. Vérifiez le fonctionnement du MiniLift et de la sangle ThoraxSling.
 - c. Vérifiez la batterie du MiniLift.
 - d. Vérifiez que le MiniLift a été entretenu.
 - e. Inspectez visuellement le MiniLift et la sangle ThoraxSling pour repérer d'éventuels signes de dégâts ou de défauts.
 - f. Assurez-vous que la taille de la sangle ThoraxSling est correcte, conformément aux instructions d'utilisation.
2. Conditions d'utilisation :
 - a. Le patient doit être capable de se tenir debout, dans une certaine mesure, pour que l'utilisation du MiniLift soit possible – tout dépend de l'évaluation du risque individuel.
3. Fixez la sangle ThoraxSling sur le patient conformément aux instructions d'utilisation de la sangle – consultez les instructions d'utilisation de la sangle ThoraxSling.
4. Attachez la ceinture de sécurité. Si le patient porte une poche de stomie, a subi une PEG, a des blessures ou autres, il est possible de ne pas attacher la ceinture de sécurité. L'opération de levage avec le MiniLift fonctionnera sans que la ceinture de sécurité ne soit bouclée.
5. Si besoin, soulevez les pieds du patient du repose-pieds du fauteuil roulant et faites pivoter le support.
6. Écartez autant que possible les pieds du MiniLift et placez l'appareil face au patient.
7. Verrouillez les roues du MiniLift et du fauteuil roulant/du lit le cas échéant.
8. Assurez-vous que les pieds du patient peuvent atteindre le repose-pieds du MiniLift et écartez-les bien pour permettre un équilibre maximal.
9. Ajustez la hauteur et la profondeur du support pour genoux afin que les tibias du patient soient soutenus.
10. Soulevez la poignée de verrouillage du bras de support et installez celui-ci de manière à ce que le patient puisse l'atteindre confortablement le bras plié.
11. Fixez les boucles de la sangle sur les crochets du bras de support prévus à cet effet.
12. Tirez sur les boucles de la sangle pour vous assurer qu'elles sont bien fixées.
13. Soulevez la poignée de verrouillage du bras de support et installez celui-ci de manière à ce que les boucles de la sangle soient sous tensions et ne soient pas relâchées.
14. Placez les mains du patient sur les poignées du bras de support ou laissez le patient pousser sur les accoudoirs du fauteuil roulant. Placez les bras des patients dont la fonction musculaire est réduite dans les supports de la sangle ThoraxSling.

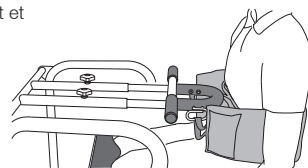
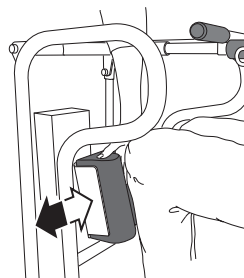

15. Il existe différentes configurations pour soulever le patient :
 - a. Lorsque le bras de support est court, le patient est davantage penché vers l'avant, ce qui nécessite plus de force musculaire dans les jambes. Cela convient aux patients les plus petits et les plus actifs.
 - b. Un bras de support long convient mieux aux patients plus faibles qui ont besoin de réaliser des exercices en position debout. Cette configuration est adaptée aux patients plus grands.

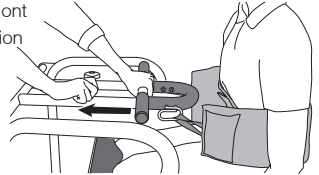

16. Expliquez au patient comment va se dérouler l'opération de levage.
17. Placement du soignant : le soignant doit se tenir sur le côté de l'appareil et appuyer sur le bouton « vers le haut » de la télécommande. Surveillez le positionnement des pieds du patient et veillez à ce que la sangle ThoraxSling ne glisse pas.

18. Soulevez le patient de manière à ce qu'il se tienne droit. Soulignons qu'il est possible que certains patients ne veuillent pas se tenir debout de peur de tomber vers l'avant.

19. Si besoin, demandez au patient de déplacer ses mains sur le châssis du MiniLift.

20. Déverrouillez les roues du MiniLift.

21. Lors du transfert d'un patient, fermez l'écartement des pieds du MiniLift et déplacez l'appareil de manière à ce que le patient soit tourné vers l'avant.

22. Réalisez l'activité souhaitée, par exemple transfert, exercices en position debout, toilette.

23. Lorsque le patient se trouve dans la position souhaitée, déplacez le MiniLift vers l'emplacement de transfert.

24. Verrouillez les roues du MiniLift et du fauteuil roulant si le patient doit y être assis.

25. Placez les mains du patient sur les poignées du bras de support.

26. Le soignant doit se tenir sur le côté du MiniLift. Utilisez le bouton « vers le bas » de la télécommande pour assoir le patient.

27. Si possible, encouragez le patient à se pencher vers l'avant lorsque vous le descendez afin que le mouvement ressemble à un mouvement réalisé sans aide.

28. Abaissez le bras de support et veillez à ce que le patient soit bien installé en position assise (par exemple, dans le fauteuil roulant).

29. Laissez le patient retirer ses mains du MiniLift, allongez le bras de support et détachez complètement la sangle ThoraxSling de l'appareil.

30. Déverrouillez les roues du MiniLift et soulevez avec soin les pieds du patient du repose-pieds de l'appareil.

31. Éloignez le MiniLift du patient.

32. Détachez la sangle ThoraxSling du patient.

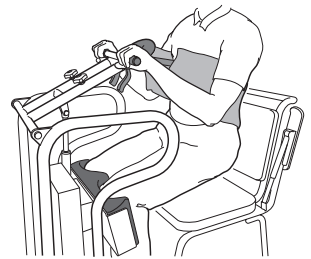

Recherche des pannes

Si l'auxiliaire de levage ou le mouvement d'écartement des pieds ne fonctionne pas de manière satisfaisante, vérifier les points suivants :

- Que l'arrêt d'urgence n'est pas enfoncé
- Que tous les câbles sont correctement branchés et fermement enfoncés. Retirer les prises et les renfoncer correctement.
- Que la batterie n'est pas en cours de charge.
- Que la batterie est chargée.

Si l'auxiliaire de levage ne fonctionne pas de manière satisfaisante, contacter votre revendeur.

Si un bruit anormal se fait entendre :

- Essayer de déterminer l'origine du bruit. Arrêter l'auxiliaire de levage et contacter votre revendeur.

Accessoires

ThoraxSling, polyester, XS-XXL, numéro de référence 45500003-009

ThoraxSling, wipeable, S-XXL, numéro de référence 45500004-009

ThoraxSling avec support de siège, S-XL, numéro de référence 45600004-008

ThoraxSling avec support de siège, jetable, non-tissé S-XL 45690004-008

CalfStrap, sangle d'appui des mollets, numéro de référence 70200033

Commande manuelle

Commande manuelle avec indicateur de service, d'état de batterie et de surcharge

Commande manuelle HB33-6, numéro de référence 70200089



Entretien

Le lève-personne doit subir un contrôle minutieux au moins une fois par an. Le contrôle doit être effectué par une personne agréée et conformément au manuel d'entretien de Handicare. Toute réparation ou maintenance ne doit être effectuée que par une personne agréée et en utilisant des pièces détachées d'origine.



Remettre les batteries usagées à la station de tri environnemental la plus proche ou les renvoyer à Handicare ou au revendeur de produits Handicare.

Nettoyage

Au besoin, nettoyer le lève-personne avec de l'eau chaude ou une solution savonneuse et veiller à ce que les roues soient exemptes de saletés et de cheveux. Ne pas utiliser de produit de nettoyage contenant du phénol ou du chlore, car cela pourrait endommager l'aluminium et les matériaux en plastique. Si une désinfection est nécessaire, de l'éthanol à 70 %, de l'isopropranol à 45 % ou un produit équivalent peut être utilisé.

Rangement et transport

Si le lève-personne ne doit pas être utilisé pendant une longue période, par exemple lors d'un transport, nous recommandons d'activer la fonction d'arrêt d'urgence. Le lève-personne doit être transporté et conservé entre -10 °C à +50 °C, et à une humidité de l'air normale, 30 % - 75 %. La pression pneumatique doit être comprise entre 700 hPa et 1060 hPa. Avant de recharger les batteries ou d'utiliser le lève-personne, laisser l'appareil se mettre à la température ambiante.

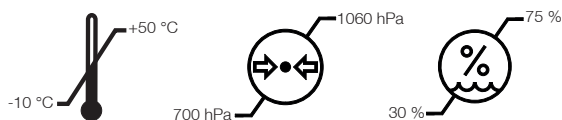









Contrat de maintenance

Handicare propose de souscrire un contrat de maintenance pour l'entretien et l'essai périodiques de votre lève-personne mobile. Prière de contacter le représentant local Handicare.

Environnement d'utilisation normale

Cet équipement est destiné à une utilisation en intérieur. Il n'est pas recommandé de l'utiliser en dehors de la température intérieure normale et des plages d'humidité comprises entre 10 °C et 40 °C et entre 30% et 75%.

Symboles

| | |
|---|---|
|  | Blanc/Bleu Lire le mode d'emploi |
|  | Ne pas jeter parmi les ordures ménagères |
|  | Le produit répond aux exigences de la directive 93/42/CEE du Medical Devices. |
|  | Type B, selon la classe de protection contre les chocs électriques |
|  | L'appareil est conçu pour un usage à l'intérieur |
|  | Classe II, isolation double |
|  | Important Faites attention |
|  | Rouge/Noir Ne poussez pas et ne tirez pas l'appareil de levage en utilisant le dispositif de réglage |

Information technique

| | |
|--|--|
| Vitesse de levage | 35 mm/s hors charge |
| Batteries | 2 accumulateurs clos à soupape de 12 V 2,9 Ah, dites batteries au gel |
| Chargeur | Max. 400mA |
| Moteur (colonne de levage) | 24 V CC, 10,5 Ah. Temps de fonctionnement: 10 % d'utilisation continue maximum sur 2 minutes. Poussée: 7500N |
| Moteur (structure) | 24 V CC, 12,3 Ah. Temps de fonctionnement: 10 % d'utilisation continue maximum sur 2 minutes. Poussée: 2000N |
| Niveau sonore | 55,8 dB(A) |
| Matériaux | Acier |
| Abaissement d'urgence | Mécanique et électrique |
| Roues | Avant 80 mm, arrière 80 mm |
| Poids | 39 kg |
| Poids des pièces non fixées (plaque pour les pieds) | 5 kg |
| Plaque pour les pieds, dimensions | 390 x 345 mm |
| Nombre de levages par charge (environ) | 20-25 |
| Classe de protection | IP X4 |
| Longévité attendue | 10 ans |
| Force de pression sur les touches de la commande manuelle | 4 N |
| Charge maxi. | 160 kg |

Dispositif médical de classe I. Le produit est conforme aux exigences de la directive 93/42/EEG relative aux dispositifs médicaux.

Compatibilité électromagnétique (CEM)

Le produit a été testé pour sa conformité aux normes en vigueur concernant sa capacité à bloquer les interférences électromagnétiques de sources externes. Certaines procédures peuvent aider à réduire les interférences électromagnétiques:

- Utilisez uniquement des câbles et des pièces de rechange Handicare pour éviter une augmentation des émissions ou une diminution de l'immunité pouvant compromettre le bon fonctionnement de l'équipement.
- Assurez-vous que les autres dispositifs situés dans les zones de surveillance des patients et / ou de réanimation sont conformes aux normes d'émissions acceptées.

ATTENTION

Les équipements de communication sans fil tels que les périphériques de réseau informatique sans fil, les téléphones mobiles, les téléphones sans fil et leurs talkies-walkies de stations de base, etc. peuvent affecter cet équipement et doivent être tenus à au moins 1,5 m des équipements.

Environnement prévu: environnement de soins à domicile et environnement de centre de soins professionnel.

Exceptions: équipement chirurgical à haute fréquence et salle blindée contre les radiofréquences d'un ME SYSTEM pour l'imagerie par résonance magnétique.

ATTENTION

L'utilisation de cet équipement à proximité de ou empilée avec un autre équipement doit être évitée car cela pourrait entraîner un fonctionnement incorrect. Si une telle utilisation est nécessaire, cet équipement et les autres équipements doivent être surveillés pour vérifier qu'ils fonctionnent normalement.

Le MiniLift160Classic est un appareil permettant de soulever des personnes en toute sécurité d'une position assise à une position debout à l'aide d'un bras élévateur en mouvement. Si l'appareil cesse de fonctionner en raison d'une éventuelle perturbation électromagnétique, il doit être éteint. Sa fonction doit être vérifiée et l'équipement doit être utilisé dans une autre pièce ou un autre environnement. En cas de perturbation d'un autre équipement, son fonctionnement doit être vérifié avant de l'utiliser à nouveau.

| Directives et déclaration du fabricant - émissions électromagnétiques | | |
|---|------------------------|---|
| Test d'émissions | Conformité | Environnement électromagnétique - guidage |
| Émissions de radio-fréquence CISPR 11 | Groupe 1 | Cet équipement utilise l'énergie RF uniquement pour ses fonctions internes. Par conséquent, ses émissions RF sont très faibles et ne risquent pas d'interférer avec les équipements électroniques à proximité. |
| Émissions de radio-fréquence CISPR 11 | Classe B | Cet équipement est adapté à une utilisation dans tous les établissements, y compris les établissements domestiques et ceux directement connectés au réseau public d'alimentation basse tension alimentant les bâtiments à usage domestique. |
| Émissions harmoniques IEC 61000-3-2 | Class A | |
| Fluctuations de tension / émissions de scintillement IEC 61000-3-3 | Conforme aux exigences | |

| Directives et déclaration du fabricant - immunité électromagnétique | | | |
|---|--|--|---|
| Test d'immunité | IEC60601-1-2 niveau de test | Niveau de conformité | Environnement électromagnétique - guidage |
| Ondes de choc IEC 61000-4-5 | ±1kV mode différentiel ±2kV mode commun | ±1kV mode différentiel ±2kV mode commun | La qualité de l'alimentation secteur doit correspondre à celle d'un environnement commercial ou hospitalier typique. |
| Creux de tension, coupures brèves et variations de tension IEC 61000-4-11 | Réduction de la tension en% de UN: 100% por 1 période, 100% pour 0,5 période, 30% pour 25 périodes, 100% pour 250 périodes | Réduction de la tension en% de UN: 100% por 1 période, 100% pour 0,5 période, 30% pour 25 périodes, 100% pour 250 périodes | La qualité de l'alimentation secteur doit correspondre à celle d'un environnement commercial ou hospitalier typique. Si l'utilisateur du MiniLift-160Classic requiert un fonctionnement continu pendant les coupures de courant, il est recommandé d'alimenter le MiniLift160Classic à partir d'une source d'alimentation sans coupure ou d'une batterie. |

| Directives et déclaration du fabricant - immunité électromagnétique | | | |
|--|--|--|---|
| Test d'immunité | IEC60601-1-2 niveau de test | Niveau de conformité | Environnement électromagnétique - guidage |
| Décharge électrostatique (ESD) IEC 61000-4-2 | ±2kV, ±4kV, ±8kV, ±15kV d'air ±8kV contact | ±2kV, ±4kV, ±8kV, ±15kV d'air ±8kV contact | Le sol doit être en bois, en béton ou en céramique. Si les sols sont recouverts de matériau synthétique, le taux d'humidité relative doit être d'au moins 30%. |
| Perturbations conduites induites par des champs de radiofréquences IEC 61000-4-6 | 3V dans 0.15 MHz à 80 MHz 6V dans les bandes ISM et radioamateurs comprises entre 0.15 et 80 MHz 80% du AM à 1 kHz | 3V dans 0.15 MHz à 80 MHz 6V dans les bandes ISM et radioamateurs comprises entre 0.15 et 80 MHz 80% du AM à 1 kHz | Les équipements de communication RF portables et mobiles ne doivent pas être utilisés plus près de 1.0 m de la pièce du produit, y compris les câbles, si la puissance nominale de sortie de l'émetteur dépasse 1W. ^(a) L'intensité de champ des émetteurs RF fixes, déterminée par une étude de site électromagnétique, doit être inférieure au niveau de conformité dans chaque gamme de fréquences. ^(b) Des interférences peuvent se produire à proximité des équipements portant ce symbole:  |
| Champ électromagnétique radiofréquence rayonné IEC 61000-4-3 | Environnement de soins à domicile 10 V / m 80 MHz à 2.7 GHz 80% AM et 1 kHz | Environnement de soins à domicile 10 V / m 80 MHz à 2.7 GHz 80% AM et 1 kHz | |
| Champs de proximité des équipements de communication sans fil par radiofréquence IEC 61000-4-3 | 385 MHz - 27 V/m 450 MHz - 28 V/m 710, 745, 780 MHz - 9 V/m 810, 870, 930 MHz - 28 V/m 1720, 1845, 1970, 2450 MHz - 28 V/m 5240, 5500, 5785 MHz - 9 V/m | 385 MHz - 27 V/m 450 MHz - 28 V/m 710, 745, 780 MHz - 9 V/m 810, 870, 930 MHz - 28 V/m 1720, 1845, 1970, 2450 MHz - 28 V/m 5240, 5500, 5785 MHz - 9 V/m | |
| Transitoire électrique rapide / éclaté IEC 61000-4-4 | Signal et contrôle: ±1kV AC: ±2kV 100kHz fréquence de répétition | Signal et contrôle: ±1kV AC: ±2kV 100kHz fréquence de répétition | |
| Champ magnétique IEC 61000-4-8 | 30 A/m 50 Hz et 60 Hz | 30 A/m 50 Hz et 60 Hz | Les champs magnétiques à fréquence industrielle doivent se situer à des niveaux caractéristiques d'un emplacement typique dans un environnement commercial ou hospitalier typique. |
| <p>(a) L'intensité de champ d'émetteurs fixes, tels que les stations de base pour téléphones radios (cellulaires / sans fil) et les radios mobiles terrestres, la radio amateur, les émissions de radio AM et FM et les émissions de télévision ne peut théoriquement être prédite avec précision. Pour évaluer l'environnement électromagnétique dû aux émetteurs RF fixes, une étude de site électromagnétique doit être envisagée. Si l'intensité du champ mesurée à l'emplacement d'utilisation du MiniLift160 Classic dépasse le niveau de conformité RF applicable indiqué ci-dessus, vous devez observer le MiniLift160 Classic pour en vérifier le fonctionnement normal. Si des performances anormales sont observées, des mesures supplémentaires peuvent être nécessaires.</p> <p>(b) Sur la plage de fréquences de 150 kHz à 80 MHz, l'intensité du champ doit être inférieure à 1V/m.</p> | | | |

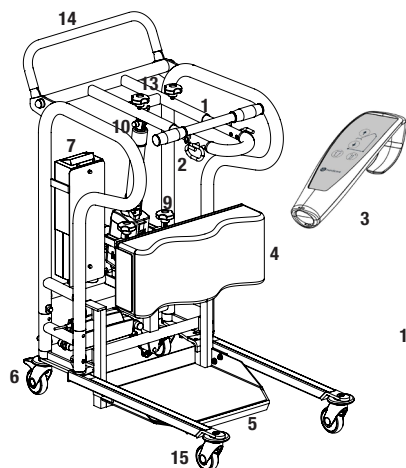

1. Braccio di sollevamento
2. Ganci per l'imbracatura di sollevamento
3. Pulsantiera
4. Supporto per le gambe
5. Pedana
6. Ruote posteriori con freni
7. Batteria
8. Arresto di emergenza
9. Regolazione del supporto per le gambe
10. Discesa manuale di emergenza
11. Discesa elettrica di emergenza
12. Spia di ricarica
13. Meccanismo di bloccaggio per la regolazione del braccio di sollevamento
14. Maniglie
15. Ruote anteriori

MiniLift160 Classic è un sollevatore mobile che consente a persone con ridotta mobilità di alzarsi da una posizione seduta. In combinazione con gli accessori giusti, è progettato per assistere i pazienti in modo comodo e funzionale in posizione eretta. Offre un supporto per i piedi, per le gambe e per la schiena. MiniLift160 Classic è adatto per i pazienti che presentano una certa stabilità in posizione eretta. MiniLift160 Classic aiuta ad esercitare la muscolatura degli arti inferiori e il senso dell'equilibrio dell'utente.



Controllo di sicurezza

Ispezione visiva

Controllare regolarmente il funzionamento del sollevatore. Verificare che il materiale non sia danneggiato.

Prima dell'uso

Accertarsi che il sollevatore sia stato assemblato correttamente.

Verificare il collegamento del bilancino e il funzionamento del gancio di sicurezza.

Verificare la funzione di sollevamento e la regolazione dell'apertura della base.

Verificare che l'attuatore sia installato correttamente.



Leggere sempre le istruzioni

Leggere le istruzioni di tutti i dispositivi di ausilio utilizzati per il trasferimento dell'utente.

Conservare il manuale in un luogo accessibile agli utenti del prodotto.

Assicurarsi di avere sempre la versione più aggiornata del manuale.

I manuali sono disponibili e scaricabili dal nostro sito internet www.handicare.com.

Il sollevatore non deve mai essere utilizzato da persone che non siano state istruite sul relativo funzionamento.

È severamente vietato apportare modifiche al prodotto originale.

Montaggio di MiniLift160 Classic

Verificare che siano presenti tutti i componenti

Motore di sollevamento, pannello comandi, batteria, base con motore, pedana, pulsantiera e relativo cavo, manuale istruzioni e cavo di ricarica. Devono essere presenti anche le viti e i relativi tappi (vedere sotto).

Montaggio

Posizionare la sezione superiore su quella inferiore posizionandola con cautela (1). Fissarla e inserire tutte le quattro viti. Montare infine i tappi di plastica sulle viti (2).

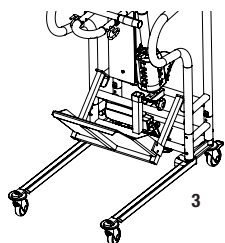
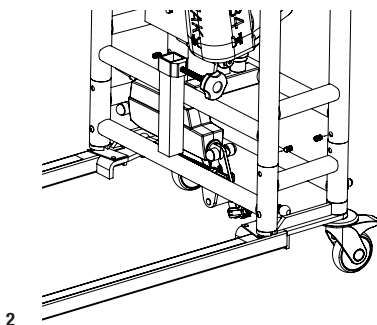
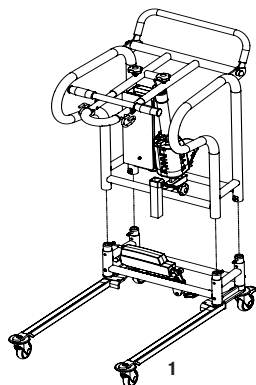

Montare la pedana sulla staffa, quindi abbassarla (3).

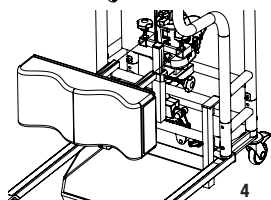

Montare il supporto per le gambe inserendo le staffe sul retro negli appositi spazi sul sollevatore (4), quindi serrarle.

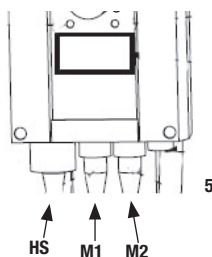

Collegamento dei cavi: Il cavo della pulsantiera all'uscita HS, il cavo per l'unità di sollevamento sulla colonna portante all'uscita M1 e il cavo per il motore per la regolazione dell'apertura della base all'uscita M2 (5).

Ispezione finale

Verificare che nell'imballaggio non siano rimaste parti sfuse.
Controllare che il sollevatore non presenti segni di usura e danni.
Controllare tutte e quattro le ruote e i relativi freni.
Controllare tutti i collegamenti e i fissaggi, inclusi viti e bulloni.

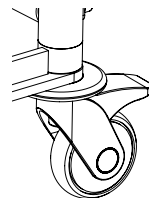

Controllare la funzione di arresto di emergenza premendo il relativo pulsante, quindi i pulsanti di salita e discesa. Se non accade nulla premendo i pulsanti di salita e discesa, l'arresto di emergenza funziona correttamente.

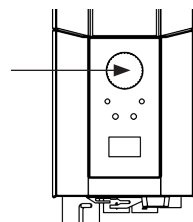

Prendere la pulsantiera, premere il pulsante di salita e alzare completamente il braccio di sollevamento. Premere quindi il pulsante di discesa e abbassare completamente il braccio di sollevamento.

Controllare il funzionamento della regolazione dell'apertura della base. Allargare la base alla massima apertura, quindi premere l'altro pulsante per restringerla nuovamente.



Verificare il funzionamento del sollevatore, sollevando una persona (non un utente) con un'apposita imbracatura. Al contempo, controllare la funzione di discesa di emergenza con una persona sul sollevatore. Vedere la sezione Discesa di emergenza.

Se il sollevatore funziona correttamente, collegare il caricabatterie e controllare che la spia di ricarica sul pannello comandi si accenda.

NOTA!

Prima di utilizzare il sollevatore per la prima volta:



- deve essere ricaricato per almeno 4 ore. Vedere la sezione Ricarica delle batterie.
- il contatore di assistenza del pannello comandi deve essere azzerato. Per azzerare il contatore di assistenza, premere entrambi i pulsanti di sollevamento sulla pulsantiera allo stesso tempo per 5 secondi.
L'azzeramento del timer è confermato da un segnale acustico.



Conservare il manuale in un luogo accessibile agli utenti del prodotto.

Uso del prodotto

Informazioni importanti

- Il sollevatore deve essere assemblato secondo le istruzioni fornite da Handicare.
- Il sollevatore può essere usato solo su un pavimento in piano.
- Gli accessori per il sollevamento devono essere adattati e testati in base alle esigenze e alle capacità funzionali dell'utente.
- Non lasciare l'utente da solo durante il sollevamento. 
- Non superare mai il carico di lavoro sicuro per nessun motivo. Vedere la sezione Dati tecnici e l'etichetta sul sollevatore.
- Prestare attenzione affinché i piedi dell'utente non restino schiacciati tra la pedana e il pavimento. Prestare attenzione affinché i piedi dell'utente non restino schiacciati tra la pedana e la base durante la regolazione dell'apertura della base.
- MiniLift160 Classic non è progettato per il trasporto degli utenti. Può essere utilizzato solamente per brevi trasferimenti.
- Non spostare mai il sollevatore tirando l'attuatore! 
Do not push
- Il sollevatore non deve essere utilizzato o immerso in acqua, ad es. sotto la doccia.
- Il sollevatore non deve essere lasciato o immagazzinato in ambienti con umidità elevata.
- Non ricaricare il sollevatore in ambienti umidi.
- Per assicurarne il funzionamento ottimale, il sollevatore deve essere ispezionato regolarmente. Vedere la sezione con le altre informazioni per la manutenzione.
- Eventuali riparazioni o modifiche del prodotto da parte di personale non autorizzato da Handicare invalideranno la garanzia.
- L'uso di accessori per il sollevamento diversi da quelli approvati può costituire un rischio.
- Il braccio di sollevamento deve essere sotto carico per tutta la procedura di discesa.

Per poter utilizzare MiniLift160 Classic, il utente deve essere in grado di:

- sostenere il proprio peso in posizione eretta
- comprendere le istruzioni

Carico di lavoro sicuro

I vari componenti del sistema di sollevamento assemblato, quali il sollevatore, il bilancino, l'imbracatura, la bilancia e gli altri accessori, possono avere carichi di lavoro sicuro differenti. Il carico massimo consentito dell'intero sistema corrisponde sempre a quello del componente con il carico massimo inferiore. Verificare sempre le indicazioni su tutti i componenti e contattare Handicare in caso di dubbio.

Il pannello comandi e la batteria hanno le seguenti funzioni

1. Arresto di emergenza
2. Spia di ricarica
3. Display per l'indicazione del livello di carica della batteria
4. Uscita per cavo per caricabatterie
5. Uscita per il motore per la regolazione dell'apertura della base
6. Uscita per l'attuatore del braccio di sollevamento
7. Uscita per la pulsantiera
8. Discesa elettrica di emergenza
9. Maniglia per la rimozione della batteria

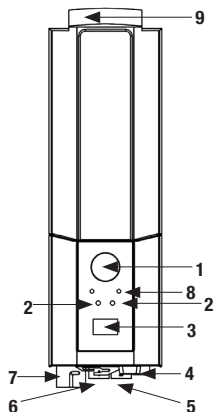

Ricarica delle batterie

Un tono durante l'uso del sollevatore indica che le batterie devono essere ricaricate.

Ricaricare il sollevatore dopo l'uso in modo da garantire che la batteria sia sempre completamente carica.

Bloccare le ruote durante la ricarica della batteria.

1. Collegare il cavo di ricarica a una presa elettrica ed alla presa nel caricabatterie.

Sul display appare il simbolo di ricarica in corso.

2. Verificare che le spie sul pannello comandi si accendano. Il LED verde indica che il caricabatterie sta ricevendo la corrente di alimentazione, mentre il LED giallo indica che la batteria è in ricarica.

3. La ricarica si interrompe automaticamente quando la batteria è completamente carica.



Caricabatterie a muro.

1. Rimuovere la batteria dal sollevatore e posizionarla nel caricabatterie a muro.
2. Verificare che il LED sul lato anteriore del caricabatterie si accenda.

NOTA!

Prima di utilizzare il sollevatore per la prima volta, occorre ricaricarlo per almeno 4 ore.

Per garantire la massima durata delle batterie, ricaricarle regolarmente. Si raccomanda di ricaricare quotidianamente il sollevatore se viene utilizzato ogni giorno.

Il pulsante di arresto di emergenza deve essere disinserito durante la ricarica.

Stato della batteria sul display

L'indicazione del livello di scaricamento della batteria prevede 4 fasi:



Stato 1 della batteria: La batteria è ok, non necessita di ricarica (100–50%).

Stato 2 della batteria: La batteria deve essere ricaricata (50–25%).

Stato 3 della batteria: La batteria deve essere ricaricata (Meno del 25%). Premendo uno dei pulsanti viene emesso un segnale acustico.

Stato 4 della batteria: La batteria deve essere ricaricata. In questa fase alcune funzionalità del sollevatore non si attivano.

Quando la batteria è in questo stato è possibile esclusivamente abbassare il braccio di sollevamento. Inoltre, viene emesso un segnale acustico alla pressione di uno dei pulsanti (17 V o inferiore). Il simbolo alterna tra le due figure per 10 secondi.

Il simbolo della batteria viene visualizzato quando il pannello comandi è attivo fino allo spegnimento (2 minuti dopo l'uso). Non è possibile utilizzare una batteria diversa dal tipo BAJ1/BAJ2.

Il livello di carica della batteria si misura tramite il livello di tensione. Per questo è possibile ad esempio che il simbolo della batteria passi dallo stato 1 allo stato 2 e ritorni allo stato 1.

Visualizzazione delle informazioni di servizio

Le informazioni di servizio principali vengono visualizzate sul display. Per visualizzare le informazioni di servizio sul display premere il pulsante di sollevamento del braccio per mezzo secondo. L'informazione verrà visualizzata per 30 secondi oppure fino all'attivazione di altri pulsanti.



- Cicli totali eseguiti
- Azionamento dell'attuatore (ampere x secondi in uso)
- Totale di sovraccarichi
- Giorni trascorsi dall'ultimo servizio/tra i servizi

Sostituzione della batteria

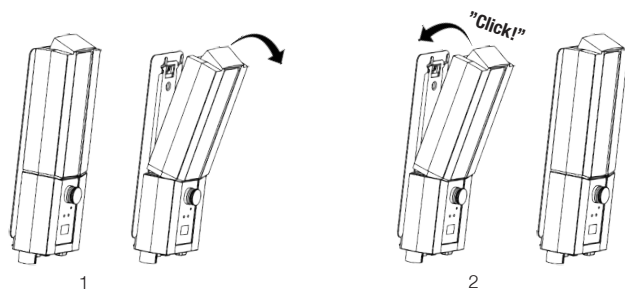

Pulsantiera

Sollevamento/discesa del braccio di sollevamento

Il simbolo indica la direzione di movimento.

Il movimento si arresta rilasciando il pulsante.

Qualora il braccio di sollevamento incontri un ostacolo durante la discesa, il movimento del sollevatore si interrompe immediatamente.

Per proseguire la discesa occorre sollevare leggermente il braccio di sollevamento con la pulsantiera.

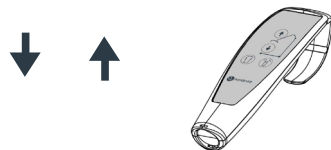

Apertura e chiusura della base

I simboli sui pulsanti indicano le rispettive funzioni.

Il movimento si arresta rilasciando i pulsanti.



STOP

Arresto di emergenza

Per inserire l'arresto di emergenza

Premere il pulsante rosso di arresto di emergenza sul pannello comandi.

Ripristino

Girare il pulsante in direzione delle frecce finché non scatta verso l'esterno.

Per evitare di scaricare la batteria, si raccomanda di lasciare premuto il pulsante di arresto di emergenza quando non viene utilizzato il sollevatore.

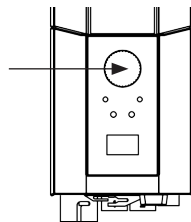

Discesa di emergenza

Discesa manuale di emergenza

Per la discesa manuale di emergenza, sollevare il cursore rosso verso l'alto.

Discesa elettrica di emergenza

Per la discesa elettrica di emergenza, usare il relativo pulsante sul pannello comandi.

Discesa manuale
di emergenza

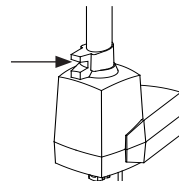

Discesa elettrica
di emergenza

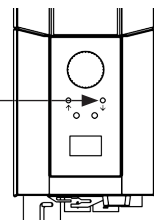

Istruzioni per l'uso

Seguire attentamente le istruzioni per il corretto utilizzo di MiniLift160 Classic.

Funzioni della pulsantiera

La pulsantiera prevede quattro funzioni: sollevamento e discesa del braccio di sollevamento, apertura e chiusura della base.

Non è possibile utilizzare due funzioni simultaneamente.

NOTA: La pulsantiera non funziona in caso di attivazione del pulsante di arresto di emergenza.

NOTA: MiniLift160 Classic non è progettato per il trasporto dei pazienti. Può essere utilizzato solamente per brevi trasferimenti.

Attenzione: Non spostare mai il sollevatore tirando l'attuatore.

Attenzione: Prestare attenzione affinché i piedi dell'utente non restino schiacciati tra la pedana e il pavimento. Prestare attenzione affinché i piedi dell'utente non restino schiacciati tra la pedana e la base durante la regolazione della larghezza della base.

Istruzioni per l'uso di MiniLift

1. Prima di utilizzare MiniLift, pianificare sempre l'operazione e valutare ogni rischio prima del sollevamento e del trasferimento:
 - a. Verificare che l'ambiente sia idoneo e pianificare l'intera operazione.
 - b. Verificare il funzionamento di MiniLift e ThoraxSling.
 - c. Verificare il livello di carica della batteria di MiniLift.
 - d. Verificare che MiniLift sia stato sottoposto correttamente a manutenzione.
 - e. Verificare visivamente che MiniLift e ThoraxSling non presentino segni di danni o difetti.
 - f. Accertarsi che le dimensioni di ThoraxSling siano adeguate secondo le Istruzioni per l'uso.

2. Requisiti per l'uso:

- a. Il cliente deve essere parzialmente in grado di rimanere in piedi per utilizzare MiniLift e tale capacità deve essere accertata mediante una valutazione dei rischi per ogni singolo caso specifico.
3. Applicare ThoraxSling al cliente seguendo le Istruzioni per l'uso di ThoraxSling.

4. Allacciare la cintura di sicurezza. Valutare il fatto di non allacciare la cintura di sicurezza qualora il cliente utilizzi una sacca per stomia, gastrostomia endoscopica percutanea, presenti ferite o simile. Il cliente può essere sollevato in tutta sicurezza con MiniLift anche senza allacciare la cintura di sicurezza.

5. All'occorrenza, sollevare i piedi del cliente dai supporti della sedia a rotelle e smontarli o ripiegarli a lato.

6. Allargare il più possibile le gambe di MiniLift e posizionare MiniLift di fronte al cliente, cioè rivolto verso il cliente.

7. Bloccare le ruote di MiniLift ed eventualmente della sedia a rotelle o del letto.

8. Accertarsi che i piedi del cliente possano raggiungere il poggiatesta e allargarli quindi sul poggiatesta di MiniLift in modo da assicurare il massimo bilanciamento.

9. Regolare i supporti per le ginocchia in altezza e profondità in modo che le tibie del cliente siano supportate in modo adeguato.

10. Sollevare la levetta di bloccaggio sul braccio e regolarlo in modo che il cliente possa raggiungerlo comodamente con le braccia piegate.

11. Applicare le imbracature adeguate del bilanciamento agli appositi ganci sul braccio.

12. Tendere le imbracature sul bilanciamento per accertarsi che siano applicate correttamente.

13. Sollevare la levetta di bloccaggio sul braccio e regolarlo in modo che le imbracature sul bilanciamento siano sotto tensione e non allentate.

14. Posizionare le mani del cliente sulle impugnature del braccio o chiedere al cliente di staccarle dai braccioli della sedia a rotelle. Per i clienti con funzionalità muscolare ridotta nelle braccia, posizionare le braccia sui braccioli di ThoraxSling.

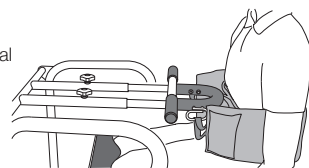
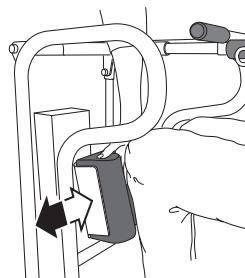

15. Determinare l'alternativa migliore per sollevare il cliente:
 - a. Una regolazione più ravvicinata del braccio comporta una posizione più inclinata in avanti, che di conseguenza richiede una maggiore forza muscolare nelle gambe. Questa posizione è preferibile per i clienti più bassi e attivi.
 - b. Una regolazione più allargata del braccio è più indicata per i pazienti più deboli che devono svolgere la riabilitazione. Inoltre, è più indicata per i clienti più alti.

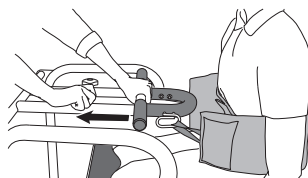

16. Istruire il cliente in merito al sollevamento.
17. Posizione dell'assistente: L'assistente deve restare a lato del sollevatore e premere il pulsante di sollevamento sulla pulsantiera. Osservare sempre la posizione dei piedi del cliente e verificare che ThoraxSling non scivoli.
18. Sollevare il cliente in posizione tale da poter rimanere eretto. È importante notare che alcuni clienti possono temere di rimanere in piedi, in quanto hanno paura di cadere in avanti.

19. All'occorrenza, il cliente può appoggiare le mani sul telaio di MiniLift.
20. Sbloccare le ruote di MiniLift.
21. Durante il trasferimento del cliente, chiudere le gambe di MiniLift e muovere MiniLift in modo che il cliente sia rivolto in avanti.

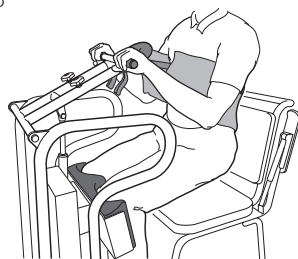

22. Svolgere l'attività desiderata, ad es. trasferimento, riabilitazione o toilette.
23. Dopo aver portato il cliente in posizione eretta come desiderato, muovere MiniLift nella posizione prevista per il trasferimento.
24. Bloccare le ruote di MiniLift ed eventualmente della sedia a rotelle.
25. Posizionare le mani del cliente sulle impugnature del braccio.
26. L'assistente deve restare a lato di MiniLift. Premere il pulsante di abbassamento sulla pulsantiera per abbassare il cliente.
27. Se possibile, incoraggiare il cliente a piegarsi in avanti durante l'abbassamento, in modo da potersi rialzare senza aiuto.
28. Abbassare il braccio e accertarsi che il cliente sia seduto correttamente (ad es. sulla sedia a rotelle).
29. Chiedere al cliente di alzare le mani da MiniLift, estendere il braccio e staccare completamente ThoraxSling da MiniLift.
30. Sbloccare le ruote di MiniLift e alzare con cautela i piedi del cliente dal poggipiedi di MiniLift.
31. Allontanare MiniLift dal cliente.
32. Rimuovere ThoraxSling dal cliente.

Risoluzione dei problemi

In caso di mancato funzionamento del sollevatore o della regolazione dell'apertura della base, controllare quanto segue:

- Assicurarsi che il pulsante di arresto di emergenza non sia premuto.
- Verificare che tutti i cavi siano collegati correttamente. Estrarre e ricollegare i cavi saldamente.
- Verificare che la batteria non sia in ricarica.
- Verificare che la batteria sia carica.

Se il sollevatore non funziona correttamente, contattare il proprio rivenditore.

Se il sollevatore emette rumori anomali:

- Provare a localizzare la sorgente del rumore. Mettere il sollevatore fuori servizio e contattare il proprio rivenditore.

Accessori

ThoraxSling, polyester, XS-XXL, codice 45500003-009

ThoraxSling, wipeable, S-XXL, codice 45500004-009

ThoraxSling with seat support, S-XL, codice 45600004-008

ThoraxSling with seat support, disposable, non-woven S-XL,
codice 45690004-008

CalfStrap, codice 70200033

Pulsantiera

Pulsantiera HB33-6 con indicazione di assistenza e stato della batteria, e indicatori di sovraccarico.

Hand control HB33-6, codice 70200089



Manutenzione

Il sollevatore deve essere sottoposto ad ispezione almeno una volta all'anno. Le ispezioni devono essere eseguite da personale tecnico autorizzato e in conformità al manuale di assistenza Handicare.

Le riparazioni e la manutenzione devono essere effettuate esclusivamente da personale autorizzato, utilizzando ricambi originali.



Le batterie esaurite devono essere conferite al centro di riciclaggio più vicino.

Le batterie esaurite possono anche essere restituite a Handicare oppure a un rivenditore per il riciclaggio.

Pulizia/disinfezione

All'occorrenza, pulire il sollevatore con acqua calda o una soluzione di acqua e sapone e assicurarsi che le ruote siano prive di sporczia e capelli. Non usare detergenti contenenti fenolo o cloro in quanto potrebbero danneggiare l'alluminio e i materiali plastici. Per l'eventuale disinfezione, si raccomanda di utilizzare etanolo 70%, isopropanolo 45% o simile.

Immagazzinaggio e trasporto

Se il sollevatore non viene usato per un certo periodo di tempo, oppure durante il trasporto, si raccomanda di lasciare premuto il pulsante di arresto di emergenza. Il sollevatore deve essere trasportato e immagazzinato in ambienti con temperatura compresa tra -10°C e $+50^{\circ}\text{C}$ e umidità normale, 30–75%. La pressione dell'aria deve essere compresa tra 700 e 1.060 hPa. Attendere che il sollevatore si sia stabilizzato a temperatura ambiente prima di ricaricare le batterie o utilizzare il sollevatore.

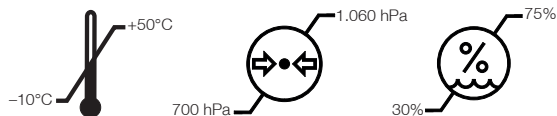









Contratti di assistenza

Handicare offre la possibilità di stipulare contratti di assistenza per la manutenzione e la revisione periodica del sollevatore. Contattare il proprio rappresentante locale Handicare.

Ambiente di uso normale

Questa apparecchiatura è destinata all'uso in interni. Non è raccomandato l'uso al di fuori della normale temperatura interna e intervalli di umidità, da 10°C a 40°C e dal 30% al 75%.

Simboli

| | |
|--|---|
|  | Bianco/blu Leggere il manuale dell'utente |
|  | Il prodotto non deve essere smaltito come normale rifiuto urbano |
|  | Il prodotto è conforme ai requisiti della Direttiva concernente i dispositivi medici 93/42/CEE. |
|  | Tipo B, secondo il grado di protezione da scossa elettrica. |
|  | Il dispositivo è progettato per l'uso in interni. |
|  | Apparecchiatura di Classe II |
|  | Importante Prestare attenzione |
|  Do not push | Rosso/ nero Non spingere o tirare il sollevatore per l'attuatore |

Dati tecnici

| | |
|--|--|
| Velocità di sollevamento | 35 mm/s senza carico |
| Batterie | Due batterie (al gel) sigillate al piombo da 12 V, 2,9 Ah, regolate tramite valvola |
| Caricabatterie | Max. 400mA |
| Motore (colonna portante) | 24 V CC, 10,5 Ah. Tempo di funzionamento: 10% al massimo funzionamento continuo per 2 minuti Spinta: 7500 N. |
| Motore (base) | 24 V CC, 12,3 Ah. Tempo di funzionamento: 10% al massimo funzionamento continuo per 2 minuti Spinta: 2000 N. |
| Livello acustico | 55,8 dB(A) |
| Materiale | Acciaio |
| Discesa di emergenza | Meccanica ed elettrica |
| Ruote | Anteriori 80 mm (3.1"), posteriori 80 mm (3.1") |
| Peso | 39 kg |
| Peso parti sfuse (pedana) | 5 kg |
| Pedana, dimensioni | 390 x 345 mm |
| Numero di sollevamenti per ricarica completa | 20-25 |
| Classe di protezione | IP X4 |
| Ciclo di vita previsto | 10 anni |
| Forza di pressione dei pulsanti sulla pulsantiera | 4 N |
| Carico massimo | 160 kg |

Dispositivo medico di classe I. Il prodotto è conforme ai requisiti della Direttiva concernente i dispositivi medici 93/42/CEE.

Compatibilità elettromagnetica (EMC)

Il prodotto è stato testato per la conformità con gli standard normativi attuali in merito alla sua capacità di bloccare EMI (interferenze elettromagnetiche) da fonti esterne. Alcune procedure possono aiutare a ridurre le interferenze elettromagnetiche:

- Utilizzare solo cavi e parti di ricambio Handicare per evitare un aumento delle emissioni o una riduzione dell'immunità che possono compromettere il corretto funzionamento dell'apparecchiatura.
- Accertarsi che altri dispositivi nelle aree di monitoraggio del paziente e / o di supporto vitale siano conformi alle norme sulle emissioni accettate.

AVVERTIMENTO

Apparecchiature di comunicazione wireless come dispositivi di rete di computer wireless, telefoni cellulari, telefoni senza fili e walkie-talkie delle loro stazioni base, ecc. Possono influire su questa apparecchiatura e devono essere tenute ad almeno 1,5 m dall'apparecchiatura.vv

Ambiente previsto: Ambiente sanitario domestico e ambiente delle strutture sanitarie professionali
Eccezioni: apparecchiature chirurgiche HF e sala schermata RF di un SISTEMA ME per la risonanza magnetica.

AVVERTIMENTO

L'uso di questa apparecchiatura adiacente o impilata con altre apparecchiature deve essere evitato perché potrebbe causare un funzionamento improprio. Se tale uso è necessario, questa apparecchiatura e le altre apparecchiature devono essere osservate per verificare che funzionino normalmente.

MiniLift160Classic è un dispositivo per sollevare in sicurezza le persone da una posizione seduta a una posizione eretta usando un braccio mobile di sollevamento. Nel caso in cui l'unità smetta di funzionare a causa di possibili disturbi EM, l'unità deve essere spenta. La sua funzione deve essere verificata e l'apparecchiatura deve essere utilizzata in un'altra stanza o ambiente. In caso di altre apparecchiature disturbate, è necessario verificarne il funzionamento prima di riutilizzarlo.

| Guida e dichiarazione del produttore - emissioni elettromagnetiche | | |
|--|--------------------------|--|
| Test delle emissioni | Conformità | Ambiente elettromagnetico - guida |
| Emissioni di radiofrequenza CISPR 11 | Gruppo 1 | Questa apparecchiatura utilizza energia RF solo per le sue funzioni interne. Pertanto le sue emissioni RF sono molto basse e non sono suscettibili di causare interferenze con le apparecchiature elettroniche vicine. Questa apparecchiatura è adatta per l'uso in tutti gli stabilimenti, compresi quelli domestici e quelli direttamente collegati alla rete pubblica di alimentazione a bassa tensione che rifornisce gli edifici utilizzati a scopi domestici. |
| Emissioni di radiofrequenza CISPR 11 | Classe B | |
| Emissioni armoniche IEC 61000-3-2 | Classe A | |
| Fluttuazioni di tensione / emissioni di sfarfallio IEC 61000-3-3 | Conforme ai requisiti | |

| Guida e dichiarazione del produttore - immunità elettromagnetica | | | |
|--|--|--|--|
| Test di immunità | IEC60601-1-2 livello di test | Livello di conformità | Guida elettromagnetica all'ambiente |
| Sovratensioni IEC 61000-4-5 | Modalità differenziale $\pm 1\text{kV}$ Modalità comune $\pm 2\text{kV}$ | Modalità differenziale $\pm 1\text{kV}$ Modalità comune $\pm 2\text{kV}$ | La qualità della rete elettrica dovrebbe essere quella di un tipico ambiente commerciale od ospedaliero. |
| Cadute di tensione, brevi interruzioni e variazioni di tensione sulle linee di ingresso dell'alimentazione IEC 61000-4-11 | Riduzione della tensione in% delle UN: 100% per 1 period, 100% per 0,5 periodi, 30% per 25 periodi, 100% per 250 periodi | Riduzione della tensione in% delle UN: 100% per 1 period, 100% per 0,5 periodi, 30% per 25 periodi, 100% per 250 periodi | La qualità della rete elettrica dovrebbe essere quella di un tipico ambiente commerciale od ospedaliero. Se l'utente di MiniLift160Classic necessita di un funzionamento continuo durante le interruzioni di corrente, si consiglia di alimentare MiniLift160Classic da un gruppo di continuità o da una batteria. |

| Guida e dichiarazione del produttore - immunità elettromagnetica | | | |
|---|--|--|---|
| Test di immunità | IEC60601-1-2 livello di test | Livello di conformità | Guida elettromagnetica all'ambiente |
| Scariche elettrostatiche (ESD) EN 61000-4-2 | ±2kV, ±4kV, ±8kV, ±15kV aria ±8kV Contatto | ±2kV, ±4kV, ±8kV, ±15kV aria ±8kV Contatto | Il pavimento deve essere in legno, cemento o piastrelle di ceramica. Se i pavimenti sono rivestiti con materiale sintetico, il livello di umidità relativa dovrebbe essere almeno del 30%. |
| Disturbi condotti indotti da campi a radiofrequenza EN 61000-4-6 | 3V da 0.15 MHz a 80 MHz 6 V in ISM e bande radioamatoriali tra 0.15 e 80 MHz 80% AM a 1 kHz | 3V da 0.15 MHz a 80 MHz 6 V in ISM e bande radioamatoriali tra 0.15 e 80 MHz 80% AM a 1 kHz | Le apparecchiature di comunicazione RF portatili e mobili non devono essere utilizzate più vicino a qualsiasi parte del prodotto, compresi i cavi, di 1.0 m, se la potenza in uscita del trasmettitore supera 1W. ^(a) L'intensità di campo dei trasmettitori RF fissi, determinata da un'indagine elettromagnetica sul sito, dovrebbe essere inferiore al livello di conformità in ciascuna gamma di frequenza. ^(b) Potrebbero verificarsi interferenze in prossimità di apparecchiature contrassegnate con questo simbolo: |
| Campo elettromagnetico radiofrequente irradiato EN 61000-4-3 | Ambiente sanitario domestico 10 V / m 80 MHz a 2.7 GHz 80% AM e 1 kHz | Ambiente sanitario domestico 10 V / m 80 MHz a 2.7 GHz 80% AM e 1 kHz |  |
| Campi di prossimità da apparecchiature di comunicazione senza fili a radiofrequenza EN 61000-4-3 | 385 MHz - 27 V/m 450 MHz - 28 V/m 710, 745, 780 MHz - 9 V/m 810, 870, 930 MHz - 28 V/m 1720, 1845, 1970, 2450 MHz - 28 V/m 5240, 5500, 5785 MHz - 9 V/m | 385 MHz - 27 V/m 450 MHz - 28 V/m 710, 745, 780 MHz - 9 V/m 810, 870, 930 MHz - 28 V/m 1720, 1845, 1970, 2450 MHz - 28 V/m 5240, 5500, 5785 MHz - 9 V/m | |
| Transitori e treni elettrici veloci "burst" EN 61000-4-4 | Segnale e controllo: ±1kV AC: ±2kV 100kHz frequenza di ripetizione | Segnale e controllo: ±1kV AC: ±2kV 100kHz frequenza di ripetizione | |
| Frequenza di alimentazione Campo magnetico EN 61000-4-8 | 30 A/m 50 Hz o 60 Hz | 30 A/m 50 Hz o 60 Hz | I campi magnetici di frequenza di alimentazione dovrebbero essere ai livelli caratteristici di una posizione tipica in un tipico ambiente commerciale o ospedaliero. |

(a) L'intensità di campo di trasmettitori fissi, come stazioni base per telefoni radio (cellulari / cordless) e radio mobili terrestri, radio amatoriali, trasmissioni radio AM e FM e trasmissioni TV non può essere teoricamente prevista con precisione. Per valutare l'ambiente elettromagnetico a causa di trasmettitori RF fissi, è necessario prendere in considerazione un'indagine del sito elettromagnetico. Se l'intensità di campo misurata nella posizione in cui viene utilizzato MiniLift160 Classic supera il livello di conformità RF applicabile sopra indicato, è necessario osservare MiniLift160 Classic per verificare il normale funzionamento. Se si osservano prestazioni anomale, potrebbero essere necessarie misure aggiuntive.

(b) Nell'intervallo di frequenza compreso tra 150 kHz e 80 MHz, l'intensità di campo deve essere inferiore a 1 V/m.

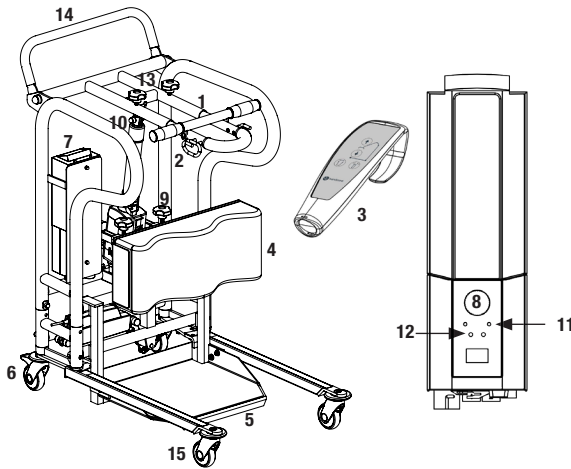

1. Brazo de grúa
2. Ganchos para eslinga/chaleco de grúa
3. Panel de mandos
4. Soporte de piernas
5. Reposapiés
6. Ruedas traseras con freno
7. Batería
8. Parada de emergencia
9. Ajuste de soporte de piernas
10. Bajada de emergencia manual
11. Bajada de emergencia eléctrica
12. Testigo de carga
13. Mecanismo de bloqueo para ajuste de brazo de grúa
14. Tiradores
15. Ruedas delanteras

MiniLift160 Classic es una grúa móvil de posición sentada-erguida para personas con movilidad reducida. Ha sido diseñada, en combinación con los accesorios adecuados, con el fin de asistir al utente en posición erguida de forma cómoda y práctica. Ofrece apoyo bajo los pies, sobre las espinillas y detrás de la espalda. MiniLift160 Classic es ideal para utentes con cierto grado de estabilidad en posición de pie y facilita el entrenamiento de sus músculos de las piernas y sentido del equilibrio.



Inspección operacional

Inspección visual

Revise periódicamente las funciones de elevación. Asegúrese de que el material no presente desperfecto alguno.

Antes de su uso

Verifique que el producto esté correctamente montado.

Compruebe la conexión de la percha y la operación del cierre de seguridad.

Compruebe la maniobra de elevación y espaciamiento.

Asegúrese de que el actuador se haya instalado correctamente.



Lea siempre el manual

Lea siempre los manuales de todos los dispositivos de asistencia empleados en los traslados.

Guarde el manual en un lugar accesible a los usuarios del producto.

Asegúrese de disponer siempre de la versión correcta del manual.

Podrá descargar las ediciones más recientes de los manuales en nuestro sitio web: www.handicare.com.

La grúa no deben utilizarla bajo ninguna circunstancia personas que no hayan recibido una formación adecuada para la operación de la misma.

Queda terminantemente prohibido modificar el producto original.

Montaje de MiniLift160 Classic

Asegúrese de que se incluyan todos los componentes:

motor de elevación, módulo de control, paquete de baterías, base con motor, reposapiés, panel de mandos con cable, manual y cable de carga. También deben incluirse los tornillos y tapas de tornillos (ver más abajo).

Montaje:

Sitúe la sección superior sobre la inferior y colóquela con cuidado en su sitio (1). Encájela y apriete los cuatro tornillos. Por último, sitúe las tapas de plástico sobre los tornillos (2).

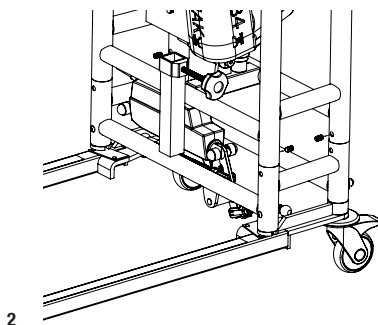
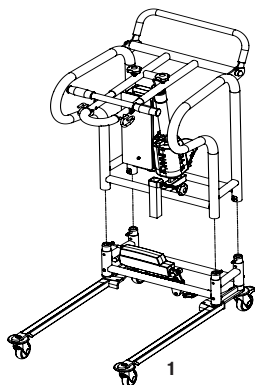

Monte el reposapiés sobre el larguero y baje luego (3).

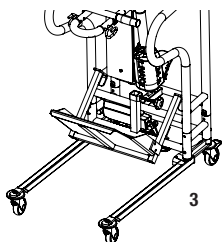

Monte el soporte de piernas insertando los largueros en la parte trasera, en las fijaciones de la grúa (4). A continuación, apriete.

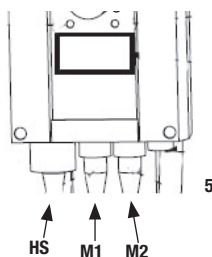
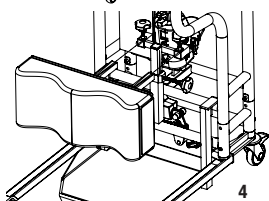

Conecte los cables: El cable del panel de mandos en HS, el cable de la unidad de grúa del mástil en la toma de corriente M1 y el cable del motor de espaciamiento en la toma M2 (5).

Inspección final

Asegúrese de no haberse dejado ninguna pieza en el embalaje.
Examine posibles indicios de desgaste o daños en la grúa.
Compruebe las cuatro ruedas con sus respectivos bloqueos.
Compruebe todas las conexiones y fijaciones, incluidos tornillos y pernos.

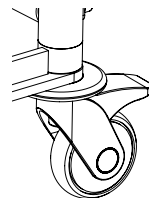

Compruebe la función de parada de emergencia pulsando la parada de emergencia y, a continuación, el botón de subida o bajada. Si no ocurre nada al pulsar los botones de subida o bajada, significa que la parada de emergencia funciona correctamente.

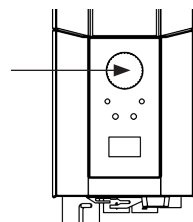

Agarre el panel de mandos, pulse el botón de subida y eleve al máximo el brazo de grúa. Seguidamente, pulse el botón de bajada y descienda el brazo de grúa hasta el fondo.

Pruebe la función de espaciamiento. Pulse el botón de espaciamiento para ampliar al máximo la base y luego el otro botón para volverla a estrechar.



Ensaye la función de elevación levantando a una persona (que no sea un usuario) mediante una eslinga homologada. Al mismo tiempo, compruebe la función de bajada de emergencia con alguien en la grúa. Vea la sección Bajada de emergencia.

Si la grúa funciona correctamente, conecte el cargador y asegúrese de que se encienda el testigo de carga del módulo de control.

¡ATENCIÓN!

Antes de utilizar el elevador por vez primera:



- deberá cargarse al menos 4 horas. Vea la sección sobre carga de baterías.
- tiene que restablecer el contador de servicio del cuadro de mandos. Para restablecer los contadores de servicio, pulse los dos botones del elevador del mando manual a la vez durante 5 segundos. Una señal acústica le indicará que el temporizador se ha restablecido.



Guarde el manual de usuario en un lugar accesible a los usuarios del producto.

Empleo del producto

Información importante

- La grúa debe montarse siguiendo las instrucciones suministradas por Handicare.
- La grúa sólo podrá usarse sobre un suelo nivelado.
- Los accesorios de elevación deben fijarse y ensayarse teniendo en cuenta las necesidades y la capacidad funcional del usuario.
- No dejar al usuario sin vigilancia durante una situación de transferencia. 
- La carga operacional segura no deberá sobrepasarse en ningún caso. Vea la sección sobre información técnica y la etiqueta de producto en la grúa.
- Asegúrese de que los pies del usuario no queden atrapados entre el reposapiés y el suelo. Asegúrese de que los pies del usuario no se queden atrapados entre el reposapiés y la base a la hora de configurar el espaciamiento.
- El MiniLift160 Classic no ha sido diseñado para el transporte de usuarios. Solo puede usarse en traslados de corto recorrido.
- ¡No desplace nunca la grúa tirando del actuador! 
- La grúa no debe usarse con agua ni sumergirse en esta, tampoco para duchas.
- La grúa no debe dejarse/guardarse en un entorno con un alto grado de humedad.
- La grúa no debe cargarse en una habitación húmeda.
- Deberá inspeccionar periódicamente la grúa para garantizar su óptima operación. Vea la sección dedicada a otros detalles de mantenimiento.
- La garantía solo será válida si las reparaciones y modificaciones del producto las efectúa personal autorizado por Handicare.
- El uso de accesorios de elevación distintos a los homologados puede entrañar un riesgo.
- El brazo de grúa debe permanecer cargado durante todo el proceso de descenso.

Para los traslados con MiniLift160 Classic el usuario debe ser capaz de lo siguiente:

- soportar peso en pie
- comprender las instrucciones

Carga operacional segura

Los distintos productos del sistema de elevación montado (grúa, percha, eslinga, balanza y demás accesorios de elevación) pueden tener diferentes cargas operacionales seguras. La carga máxima más baja de entre las indicadas para los distintos productos del sistema se aplicará siempre al sistema en su integridad. Verifique siempre la marcación de todos los productos de la unidad y póngase en contacto con Handicare en caso de duda.

El módulo de control y la batería presentan las siguientes características

1. Parada de emergencia
2. Testigos de carga
3. Visualizador del nivel de carga de batería
4. Cable de cargador
5. Conexión del motor de espaciamiento
6. Conexión del actuador del brazo de grúa
7. Conexión del panel de mandos
8. Bajada de emergencia eléctrica
9. Tirador de alzamiento de batería

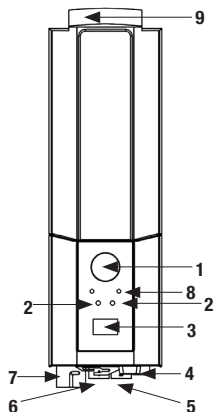

Carga de baterías

Un tono durante la operación de la grúa indica que las baterías necesitan recargarse. Cargue la grúa tras su uso para asegurarse de que siempre se halle completamente cargada. Bloquee las ruedas al cargar la batería.

Procedimiento de carga:

1. Conecte el cable cargador a una toma eléctrica y en el punto de conexión para el cable cargador. En la pantalla se visualizará el símbolo de carga.
2. Asegúrese de que se enciendan los testigos del módulo de control. El diodo verde indica que el cargador está recibiendo alimentación y el diodo amarillo que la batería se está cargando.
3. La carga se detiene automáticamente al cargarse completamente la batería.

Cargador de montaje en pared.

1. Extraiga el paquete de baterías del dispositivo elevador y sitúelo en el cargador de montaje en pared.
2. Asegúrese de que se ilumine el diodo de la frontal del cargador.

¡ATENCIÓN!

Antes de usar la grúa por primera vez, deberá cargarse al menos 4 horas. Para una óptima vida útil de las baterías, cárguelas regularmente. Recomendamos cargar a diario si se utiliza la grúa de manera cotidiana. El botón de parada de emergencia debe hallarse retraído durante la carga.

Información sobre la batería en la pantalla

El proceso de descarga de la batería se mostrará en cuatro etapas:



Estado de batería 1: La batería está bien. No se precisa carga (100-50%).



Estado de batería 2: Es necesario cargar la batería. (50-25%)



Estado de batería 3: Es necesario cargar la batería. (Menos del 25%) En este estado de batería se oír un sonido al pulsar un botón.



Estado de batería 4: Es necesario cargar la batería. Llegado a este punto, la grúa pierde parte de su funcionalidad. En esta etapa de batería solo puede bajarse el brazo de grúa. Además, se emitirá una señal acústica al activar un botón de control (17 V o inferior). El símbolo alternará entre las dos imágenes durante 10 segundos.



El símbolo de batería se mostrará mientras permanezca activado el módulo, hasta la desconexión (2 minutos tras su uso). No se puede usar un tipo de batería distinto a BAJ1/BAJ2.

El nivel de batería se mide mediante un indicador de tensión. Ello significa que puede observarse, por ejemplo, un cambio del estado 1 al estado 2 en la batería, y su posterior regreso al estado 1.

Consulta de la información de servicio

En la pantalla puede consultarse la información básica de servicio. Para acceder a la misma, pulse medio segundo el botón de subida del brazo de grúa. La información se mostrará durante medio minuto o hasta la activación de otros botones.



- Total de ciclos completados
- Operación general del actuador (amperios x segundos en uso)
- Número total de sobrecargas
- Días desde el último servicio/Días entre los servicios

Cambio de la batería

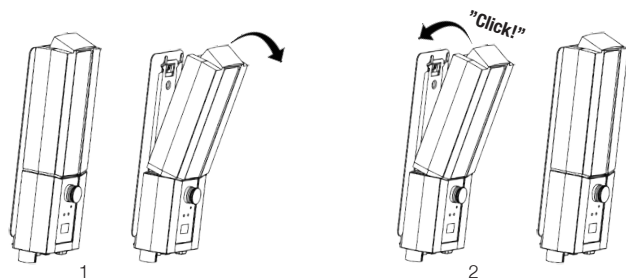

Panel de mandos

Subida/bajada del brazo de grúa

El símbolo representa la dirección de desplazamiento.

El movimiento se detendrá al soltar el botón.

Si el brazo de grúa se encuentra un obstáculo mientras desciende, la grúa detendrá el movimiento inmediatamente. Para continuar, tendrá que subir ligeramente el brazo de grúa utilizando la unidad de mano antes de bajarlo más.

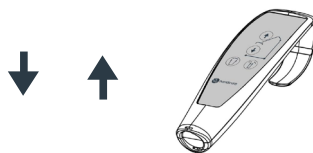

Ampliación/estrechamiento de la base

Las marcas de los botones representan su función.

El movimiento se detendrá al soltar los botones.



STOP

Parada de emergencia

Para activar la parada de emergencia

Pulse el botón de parada de emergencia de color rojo, situado en el módulo de control.

Restablecimiento

Gire el botón en la dirección de las flechas hasta que el botón se retraiga.

Al objeto de evitar la descarga de la batería recomendamos mantener pulsado el botón de parada de emergencia cuando no se utilice la grúa.

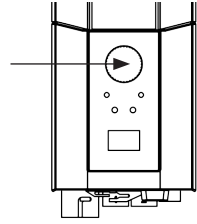

Bajada de emergencia

Bajada de emergencia manual

Para una bajada de emergencia manual, levante el control deslizante rojo hacia arriba.

Bajada de emergencia eléctrica

Para una bajada de emergencia eléctrica, emplee el botón de bajada del módulo de control. Utilice un objeto en punta como un bolígrafo.

Bajada de emergencia manual

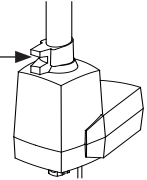

Bajada de emergencia eléctrica

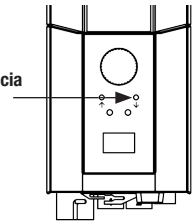

Instrucciones de uso

Deberán aplicarse las presentes instrucciones para un uso correcto de MiniLift160 Classic.

Funciones del panel de mandos

El panel de mandos incorpora cuatro funciones: subida y bajada (brazo de grúa), despliegue y repliegue (espaciamento). No se pueden usar dos funciones al mismo tiempo.

¡ATENCIÓN! Las funciones del panel de mandos no estarán operativas si se pulsa el botón de parada de emergencia.

¡ATENCIÓN! MiniLift160 Classic no ha sido diseñada para el transporte de utentes. Sólo puede usarse en traslados de corto recorrido.

Precaución: No desplace nunca la grúa tirando del actuador.

Precaución: Asegúrese de que los pies del utente no queden atrapados entre el reposapiés y el suelo. Verifique que los pies del utente no se queden atrapados entre el reposapiés y la base a la hora de configurar el espaciamento.

Instrucciones de uso de MiniLift

1. Antes de usar el MiniLift, planifique y evalúe siempre los riesgos antes de una elevación y traslado:
 - a. Compruebe que el entorno sea adecuado y planifique la tarea.
 - b. Compruebe el funcionamiento del MiniLift y del ThoraxSling.
 - c. Compruebe la batería del MiniLift.
 - d. Compruebe que el MiniLift se haya puesto a punto.
 - e. Inspeccione visualmente el MiniLift y el ThoraxSling por si observa daños o defectos.
 - f. Asegúrese de que las dimensiones del ThoraxSling sean las correctas de acuerdo con las instrucciones de uso.

2. Requisitos de uso:

- a. Para usar el MiniLift, el usuario debe tener algún grado de capacidad para estar de pie – esto depende de la evaluación de riesgos individual.
3. Acople el ThoraxSling al usuario según las instrucciones del ThoraxSling – consulte las Instrucciones de uso del ThoraxSling.
 4. Abroche el cinturón de seguridad. Considere no abrochar el cinturón de seguridad si el usuario utiliza una bolsa de ostomía, PEG (sonda de gastrostomía endoscópica percutánea), tiene heridas o similares. También podrá elevar al usuario con el MiniLift incluso sin abrochar el cinturón de seguridad.

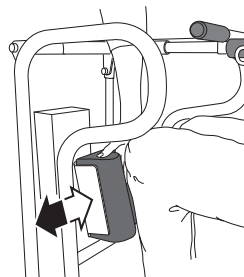

5. Si es necesario, eleve los pies del usuario del soporte para los pies de la silla de ruedas y apártelos.

6. Separe las patas del MiniLift lo máximo posible y coloque el MiniLift delante del usuario, frente a él.

7. Bloquee las ruedas del MiniLift y las de la silla de ruedas/cama, si procede.

8. Asegúrese que los pies del usuario lleguen al reposapiés y coloque los pies del usuario separados en el reposapiés del MiniLift, para asegurar el máximo equilibrio.

9. Ajuste la altura y la profundidad del soporte para las rodillas de tal forma que las espinillas del usuario estén apoyadas.

10. Levante la palanca de bloqueo del brazo elevador y coloque el brazo de posición de forma que el paciente pueda llegar a él cómodamente con los brazos flexionados.

11. Acople los lazos adecuados de la eslinga en los ganchos del brazo de posición previstos para los lazos de las eslingas.

12. Tire de los lazos de las eslingas para asegurarse de que estén correctamente acoplados.

13. Levante la palanca de bloqueo del brazo de posición y colóquelo de forma que los lazos de las eslingas se tensen y no queden flojos.

14. Coloque la mano del usuario sobre los asideros del brazo de posición, o deje que el usuario se impulse desde los reposabrazos de la silla de ruedas. Para usuarios con función muscular reducida en los brazos, coloque el/los brazo/s en el reposabrazos del ThoraxSling.

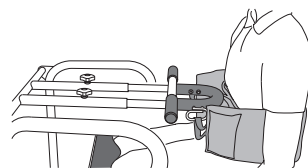

15. Considere diferentes pautas o formas de elevar al usuario:
 - a. La configuración plegada del brazo de posición conlleva una mayor inclinación hacia delante que requiere más fuerza muscular en las piernas. Adecuada para usuarios más bajos y más activos.
 - b. La configuración extendida del brazo de posición es más adecuada para pacientes más débiles que necesitan entrenamiento. Adecuada para usuarios más altos.

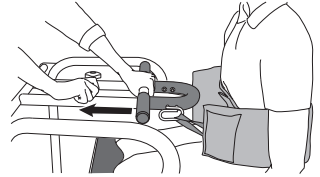

16. Instruya al usuario sobre la maniobra de elevación.
17. Colocación del asistente: El asistente debe estar de pie a un lado de la grúa y pulsar el botón de subida de la unidad de mano. Vigile la colocación de los pies del usuario y asegúrese de que el ThoraxSling no se resbale.
18. Eleve al usuario a una posición en la que pueda mantenerse verticalmente. Es importante tener en cuenta que algunos usuarios pueden no desear colocarse en posición vertical por miedo a caerse hacia delante.

19. Si es necesario, ajuste la posición de las manos del usuario al bastidor del MiniLift.
20. Desbloquee las ruedas del MiniLift.
21. Cuando este trasladando al paciente, cierre el separador de piernas del MiniLift y mueva el MiniLift de forma que el paciente quede orientado hacia delante.

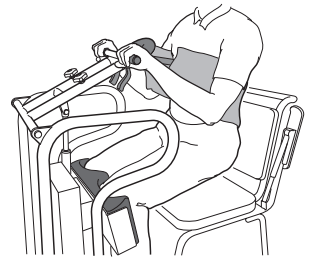

22. Realice la actividad que desee: por ejemplo, traslado, entrenamiento de estar en pie, aseo personal.
23. Una vez que el usuario esté en la posición de pie deseada, mueva el MiniLift a la posición de traslado deseada.
24. Si tiene que bajar al usuario ahí, bloquee las ruedas del MiniLift y de la silla de ruedas.
25. Coloque las manos del usuario en los asideros del brazo de posición.
26. El asistente debe estar de pie al lado del MiniLift. Use el botón de bajada de la unidad de mano para bajar al usuario.
27. Si es posible, anime al usuario a inclinarse hacia delante durante el descenso para que parezca que se mantiene de pie sin ayuda.
28. Baje el brazo de posición y asegúrese de que el usuario termine bien colocado en posición sentada (por ejemplo, en una silla de ruedas).
29. Deje que el usuario quite las manos del MiniLift, extienda el brazo de posición y desprenda completamente el ThoraxSling del MiniLift.
30. Desbloquee las ruedas del MiniLift y quite con cuidado los pies del usuario del reposapiés del MiniLift.
31. Aleje el MiniLift del usuario.
32. Retire el ThoraxSling del usuario.

Localización de averías

Si no se puede activar la elevación o el espaciamiento, compruebe lo siguiente:

- Que el botón de parada de emergencia no esté pulsado.
- Que todos los cables estén conectados de forma correcta y segura. Saque el contacto y vuélvalo a enchufar bien.
- Que no se estén cargando las baterías.
- Que la batería esté cargada.

Si la grúa no opera correctamente, contacte con su distribuidor.

Si la grúa emite ruidos anómalos:

- Trate de determinar el origen del ruido. Detenga la grúa y contacte con su distribuidor.

Accesorios

ThoraxSling, polyester, XS-XXL, n° artículo: 45500003-009

ThoraxSling, wipeable, S-XXL, n° artículo: 45500004-009



ThoraxSling with seat support, S-XL, n° artículo: 45600004-008



ThoraxSling with seat support, disposable, non-woven S-XL, n° artículo:

45690004-008



CalfStrap, n° artículo: 70200033



Mando

Mando HB33-6 con indicadores de servicio, estado de batería y sobrecarga

Hand control HB33-6, n° artículo: 70200089



Mantenimiento

La grúa debe someterse a un minucioso examen como mínimo una vez al año. La inspección la debe llevar a cabo personal autorizado conforme a lo indicado por el manual de servicio de Handicare.

Las reparaciones y mantenimiento deben realizarlos exclusivamente personal autorizado con ayuda de piezas de repuesto originales.



Las baterías gastadas deben depositarse en la estación de reciclaje más cercana para su reutilización. También pueden ser remitidas a Handicare o a un distribuidor de esta para su reciclado.

Limpieza/desinfección

En caso necesario, limpie con agua caliente o una solución jabonosa y compruebe que las ruedas no presenten suciedad ni pelos. No utilice productos limpiadores que contengan fenol o cloro, ya que pueden dañar el aluminio y los materiales plásticos. En caso de precisar de desinfección, use etanol de 70%, isopropanol de 45% o similar.

Almacenamiento y transporte

Si no va a utilizar la grúa durante un período prolongado (por ejemplo, en su transporte), le recomendamos que pulse el botón de parada de emergencia. El dispositivo de elevación se debe transportar y guardar a una temperatura de entre -10 y $+50^{\circ}\text{C}$ y con un nivel normal de humedad (30–75%). La presión del aire debe situarse entre 700 y 1060 hPa. Deje que el dispositivo de elevación alcance la temperatura ambiente antes de utilizarlo o de cargar las baterías.

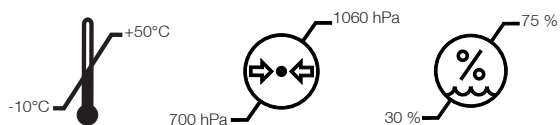









Contratos de servicio

Handicare ofrece la posibilidad de suscribir un contrato de servicio para el mantenimiento y control periódico de su grúa móvil. Consulte con su representante local de Handicare.

Ambiente de uso normal

Este equipo es diseñado para uso en interiores. No se recomienda su uso fuera de la temperatura interior normal y rangos de humedad, 10°C a 40°C y 30% a 75%.

Símbolos

| | |
|---|--|
|  | Blanco/azul Lea el manual de usuario |
|  | No debe desecharse como residuo doméstico |
|  | Este producto cumple con los requisitos de la Directiva 93/42/CEE relativa a productos sanitarios. |
|  | Tipo B, según el grado de protección contra descargas eléctricas. |
|  | Este dispositivo ha sido concebido para uso en espacios interiores. |
|  | Equipo de clase II |
|  | Importante Tenga cuidado |
|  | Rojo/negro No empuje ni tire de la grúa utilizando el actuador |

Información técnica

| | |
|--|---|
| Velocidad de elevación | 35 mm/s sin carga. |
| Baterías | Dos baterías de gel de acumulador de plomo selladas y reguladas por válvula, 12 V, 2,9 Ah. |
| Cargador | Max. 400mA |
| Motor (mástil) | 24 V CC, 10,5 Ah. Tiempo de operación: 10% de tiempo operacional continuado máximo en 2 minutos. Empuje: 7.500 N. |
| Motor (base) | 24 V CC, 12,3 Ah. Tiempo de operación: 10% de tiempo operacional continuado máximo en 2 minutos. Empuje: 2.000 N. |
| Nivel acústico | 55,8 dB(A) |
| Material | Acero |
| Bajada de emergencia | Mecánica y eléctrica |
| Ruedas | Delanteras de 80 mm, traseras de 80 mm. |
| Peso | 39 kg |
| Peso de piezas sueltas (reposapiés) | 5 kg |
| Reposapiés, medidas | 20-25 |
| Número de elevaciones por carga | 390 x 345 mm |
| Clase de protección | IP X4 |
| Vida útil estimada | 10 años |
| Fuerza de operación, botones de panel de mandos | 4 N |
| Carga máx. | 160 kg |

Clase de producto sanitario I. Este producto cumple con los requisitos de la Directiva 93/42/CEE relativa a productos sanitarios.

Compatibilidad electromagnética (CEM)

El producto ha sido probado para cumplir con los estándares regulatorios actuales con respecto a su capacidad para bloquear EMI (interferencia electromagnética) de fuentes externas. Algunos procedimientos pueden ayudar a reducir las interferencias electromagnéticas:

- Utilice únicamente cables y piezas de repuesto Handicare para evitar un aumento de las emisiones o una disminución de la inmunidad, lo que puede comprometer el correcto funcionamiento del equipo.
- Asegúrese de que otros dispositivos en áreas de monitoreo de pacientes y / o soporte vital cumplan con los estándares de emisiones aceptados.

ADVERTENCIA

Los equipos de comunicaciones inalámbricas, tales como dispositivos de red de computadoras inalámbricas, teléfonos móviles, teléfonos inalámbricos y sus estaciones de radio walkie-talkies, etc., pueden afectar este equipo y deben mantenerse al menos a 1,5 m del equipo.

Entorno previsto: entorno de atención médica domiciliar y entorno de centros de salud profesionales

Excepciones: Equipo quirúrgico de alta frecuencia y sala blindada de RF de un SISTEMA ME para imágenes de resonancia magnética.

ADVERTENCIA

Se debe evitar el uso de este equipo adyacente o apilado con otro equipo, ya que podría provocar un funcionamiento incorrecto. Si dicho uso es necesario, este equipo y el otro equipo deben observarse para verificar que están funcionando normalmente.

El MiniLift160Classic es un dispositivo para elevar de manera segura a las personas de una posición sentada a una posición de pie utilizando un brazo elevador móvil. En caso de que la unidad deje de funcionar debido a posibles perturbaciones EM, la unidad debe apagarse. Su función debe verificarse y el equipo debe usarse en otra habitación o entorno. En caso de que se altere otro equipo, su función debe verificarse antes de volver a usarlo.

| Orientación y declaración del fabricante - emisiones electromagnéticas | | |
|--|------------|--|
| Ensayos de emisiones | Compliance | Entorno electromagnético - orientación |
| Emisiones de radiofrecuencia CISPR 11 | Grupo 1 | Este equipo utiliza energía de radiofrecuencia solo para sus funciones internas. Por lo tanto, sus emisiones de radiofrecuencia son muy bajas y no es probable que causen interferencias en los equipos electrónicos cercanos. Este equipo es adecuado para su uso en todos los establecimientos, incluidos los establecimientos domésticos y aquellos directamente conectados a la red pública de suministro de energía de bajo voltaje que abastece a los edificios utilizados para fines domésticos. |
| Emisiones de radiofrecuencia CISPR 11 | Clase B | |
| Harmonic emissions IEC 61000-3-2 | Clase A | |
| Voltage fluctuations/flicker emissions IEC 61000-3-3 | Complies | |

| Orientación y declaración del fabricante: inmunidad electromagnética | | | |
|--|---|---|--|
| Ensayos de inmunidad | IEC60601-1-2 nivel de prueba | Nivel de compliance | Entorno electromagnético - orientación |
| Ondas de choque IEC 61000-4-5 | ±1kV differential mode ±2kV common mode | ±1kV differential mode ±2kV common mode | La calidad de la red eléctrica debe ser la de un entorno comercial u hospitalario típico. |
| Huecos de tensión, interrupciones breves y variaciones de tensión IEC 61000-4-11 | Voltage reduction in % of UN: 100% for 1 period, 100% for 0.5 periods, 30% for 25 periods, 100% for 250 periods | Voltage reduction in % of UN: 100% for 1 period, 100% for 0.5 periods, 30% for 25 periods, 100% for 250 periods | La calidad de la red eléctrica debe ser la de un entorno comercial u hospitalario típico. Si el usuario del MiniLift160Classic requiere un funcionamiento continuo durante las interrupciones de la red eléctrica, se recomienda que el MiniLift160Classic se alimente de una fuente de alimentación ininterrumpida o una batería. |

| Orientación y declaración del fabricante: inmunidad electromagnética | | | |
|---|--|--|--|
| Ensayos de inmunidad | IEC60601-1-2 nivel de prueba | Nivel de compliance | Entorno electromagnético - orientación |
| Descargas electrostáticas (ESD) IEC 61000-4-2 | ±2kV, ±4kV, ±8kV, ±15kV aire ±8kV contacto | ±2kV, ±4kV, ±8kV, ±15kV aire ±8kV contacto | El piso debe ser de madera, concreto o baldosas de cerámica. Si los pisos están cubiertos con material sintético, el nivel de humedad relativa debe ser de al menos 30%. |
| Perturbaciones conducidas, inducidas por los campos de radiofrecuencia IEC 61000-4-6 | 3V en 0.15 MHz a 80MHz 6V en ISM y bandas de radioaficionados entre 0.15 y 80 MHz 80% AM a 1 kHz | 3V en 0.15 MHz a 80MHz 6V en ISM y bandas de radioaficionados entre 0.15 y 80 MHz 80% AM a 1 kHz | El equipo de comunicaciones de radiofrecuencia portátil y móvil no se debe usar más cerca de ninguna parte del producto (incluidos los cables), a menos de 1.0 m, si la potencia de salida del transmisor excede 1W. ^(a) |
| Campos electromagnéticos, radiados y de radiofrecuencia IEC 61000-4-3 | Inicio Cuidado de la salud Medio ambiente 10 V/m 80 MHz a 2.7 GHz 80% AM y 1 kHz | Inicio Cuidado de la salud Medio ambiente 10 V/m 80 MHz a 2.7 GHz 80% AM y 1 kHz | La intensidad de campo de los transmisores de radiofrecuencia fijos, según lo determinado por un estudio de sitio electromagnético, debe ser inferior al nivel de cumplimiento en cada rango de frecuencia. ^(b) Se pueden producir interferencias en las proximidades de los equipos marcados con este símbolo: |
| Campos de proximidad de equipos de comunicaciones inalámbricas por radiofrecuencia IEC 61000-4-3 | 385 MHz - 27 V/m 450 MHz - 28 V/m 710, 745, 780 MHz - 9 V/m 810, 870, 930 MHz - 28 V/m 1720, 1845, 1970, 2450 MHz - 28 V/m 5240, 5500, 5785 MHz - 9 V/m | 385 MHz - 27 V/m 450 MHz - 28 V/m 710, 745, 780 MHz - 9 V/m 810, 870, 930 MHz - 28 V/m 1720, 1845, 1970, 2450 MHz - 28 V/m 5240, 5500, 5785 MHz - 9 V/m |  |
| Transitorios eléctricos rápidos en ráfagas IEC 61000-4-4 | Señal y control : ±1kV AC: ±2kV 100 kHz frecuencia de repetición | Señal y control : ±1kV AC: ±2kV 100 kHz frecuencia de repetición | |
| Campos magnéticos a frecuencia industrial IEC 61000-4-8 | 30 A/m 50 Hz y 60 Hz | 30 A/m 50 Hz y 60 Hz | Los campos magnéticos de frecuencia de potencia deben estar en niveles característicos de una ubicación típica en un entorno comercial u hospitalario típico. |

(a) La intensidad de campo de los transmisores fijos, como las estaciones base para teléfonos de radio (celulares / inalámbricos) y radios móviles terrestres, radioaficionados, transmisiones de radio AM y FM y transmisiones de TV no pueden predecirse teóricamente con precisión. Para evaluar el entorno electromagnético debido a los transmisores de radiofrecuencia fijos, se debe considerar un estudio del sitio electromagnético. Si la intensidad de campo medida en la ubicación en la que se usa el MiniLift160 Classic excede el nivel de compliance de radiofrecuencia aplicable anterior, se debe observar el MiniLift160 Classic para verificar el funcionamiento normal. Si se observa un rendimiento anormal, pueden ser necesarias medidas adicionales.

(b) Sobre el rango de frecuencia de 150 kHz a 80 MHz, la intensidad de campo debe ser inferior a 1V/m.

Dimensions MiniLift160 Classic

All measurement are in mm/inch
Tolerance +/- 5 mm/ 0.2"

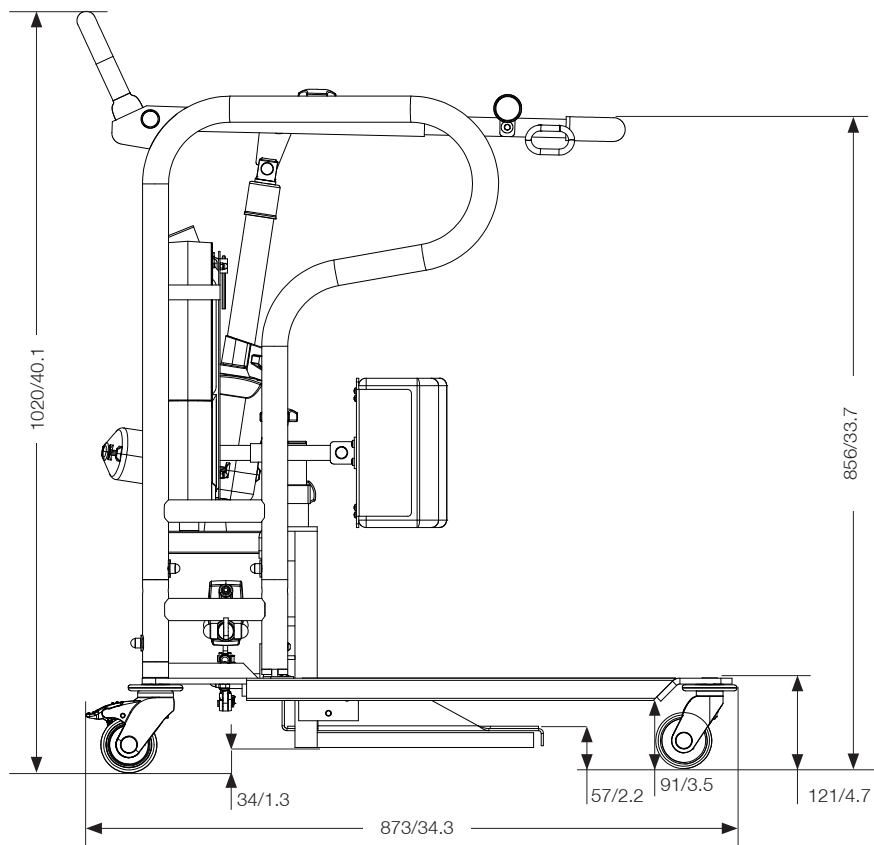

All measurement are in mm/inch
Tolerance +/- 5 mm/ 0.2"

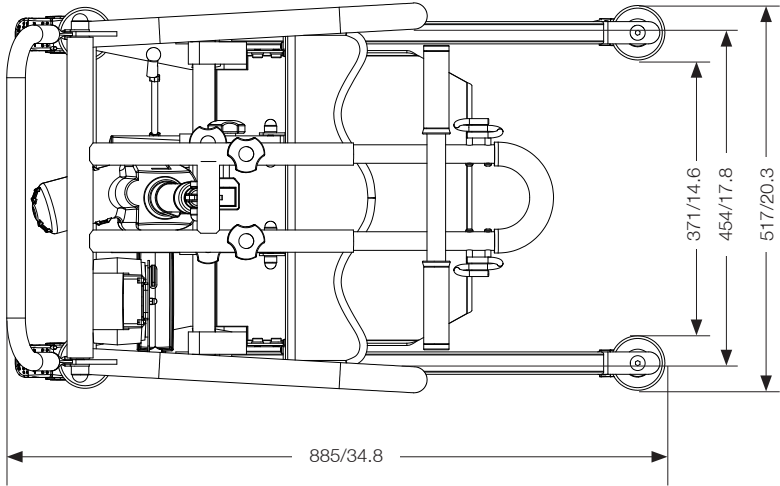

Dimensions MiniLift160 Classic, with low legs

All measurement are in mm/inch
Tolerance +/- 5 mm/ 0.2"

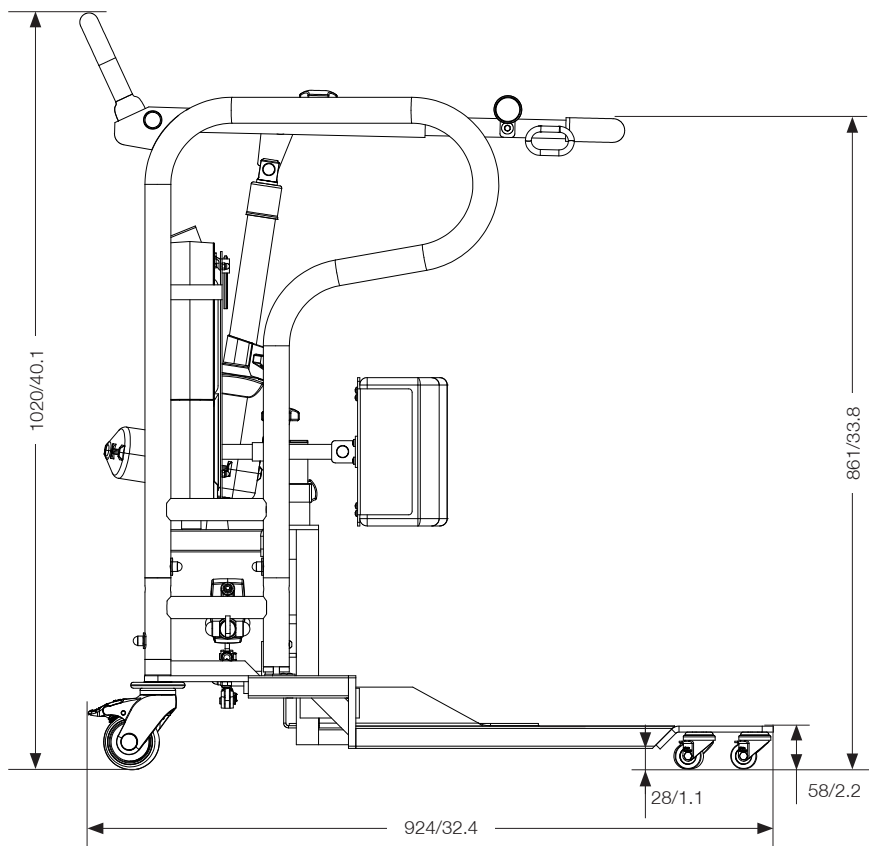

All measurement are in mm/inch
Tolerance +/- 5 mm/ 0.2"

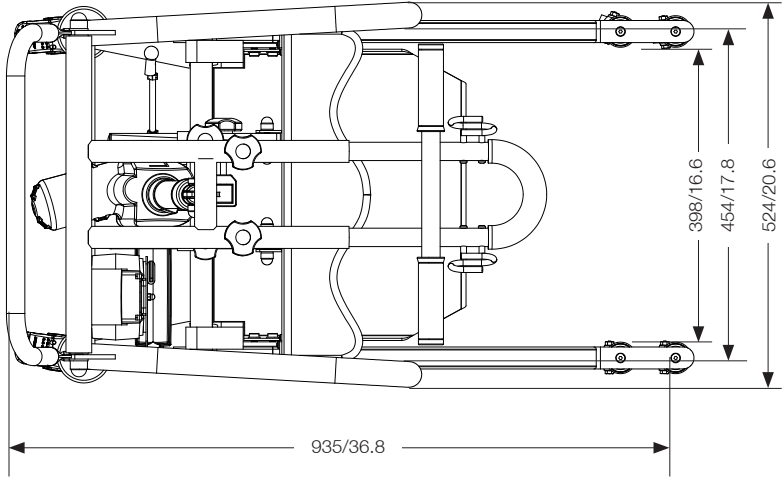

Simple solutions for great results

Handicare offers a unique easy transfer concept, the market's widest and most comprehensive range of clever, easy-to-use and safe transfer and lifting aids designed to make life easier, both for the user and for the caregiver. We have a complete solution that provides for the majority of patient transfer or manual handling requirements. From the simplest to the most complex scenarios, from the lightest to the heaviest. The concept encompasses assistive devices for four different categories of transfers:

- Transfer, assistive devices for manual transfers of users between two locations.
- Positioning, assistive devices for manual repositioning of users within the same location.
- Support, assistive devices for mobility support e.g., during sit-to-stand or gait training.
- Lifting, assistive devices for manual and mechanical lifting of users.

Improved work environment, improved quality of care and cost savings

The Handicare patient transfer product range is focused on the prevention and reduction of occupational injuries while allowing users to experience a greater sense of independence and dignity. Through a unique combination of training and a complete range of efficient transfer aids, Handicare offers improvement of both work environment and quality of care and, at the same time, achieves significant cost savings.

Always make sure that you have the correct version of the manual

The most recent version of all manuals are available for downloading from our website; www.handicare.com.

For questions about the product and its use

Please contact your local Handicare representative. A complete list of all our partners with their contact details can be found on our website; www.handicare.com.

Handicare offers solutions and support to increase the independence of disabled or elderly people as well as to improve the convenience of those who are caring for them.

The Handicare Group is one of the leading healthcare companies in Europe with its own manufacturing organizations and sales companies in Norway, Sweden, Denmark, Germany, the Netherlands, Great Britain, France, China, Canada and the USA. Handicare's products are also distributed by partners in more than 40 countries worldwide. Our wide range of high-quality products includes a complete easy transfer system and other patient handling aids, stairlifts, car adaptations and bathing and toileting products.